

DECOWATT



## NOTICE DE POSE ET D'UTILISATION - GARANTIE

---

Vous venez d'acquérir ce radiateur rayonnant DECOWATT  
et nous vous remercions de votre choix.

Cet appareil a été étudié, conçu et réalisé avec soin,  
afin de vous donner entière satisfaction.

Ce produit ne peut pas être utilisé comme chauffage principal



<b>I. Marquage, indications et équipements associés. . . . .</b>	<b>4</b>
<b>II. Instructions générales. . . . .</b>	<b>5</b>
Consignes de sécurité. . . . .	5
Précautions d'emploi . . . . .	8
<b>III. Installation du radiateur DECOWATT . . . . .</b>	<b>9</b>
Composition . . . . .	9
Outils nécessaires à l'installation . . . . .	9
Pose et mise en fonction . . . . .	9
Choix de l'emplacement du radiateur . . . . .	9
Rappel des entraxes de perçage . . . . .	10
Fixation du radiateur au mur. . . . .	10
Raccordement électrique . . . . .	11
<b>IV. Fonctionnement du thermostat sans-fil programmable . . . .</b>	<b>12</b>
Description . . . . .	12
Présentation du thermostat programmable sans-fil . . . . .	13
Paramétrages de base. . . . .	13
Choix d'un mode. . . . .	15
<b>V. Caractéristiques techniques . . . . .</b>	<b>18</b>
<b>VI. Aide au diagnostic . . . . .</b>	<b>18</b>
<b>VII. Garantie. . . . .</b>	<b>19</b>
Conditions de garantie. . . . .	19
Certificat de garantie . . . . .	20

# I. Marquage, indications et équipements associés

## RÉFÉRENCE DU MODÈLE: 40X120CM

Caractéristiques	Symbole	Valeur	Unité
<b>PUISSANCE THERMIQUE</b>			
Puissance thermique nominale	P	500	W
Puissance thermique minimale (indicative)	Pmin	450	W
Puissance thermique maximale continue	Pmax	525	W
<b>CONSOMMATION D'ÉLECTRICITÉ AUXILIAIRE</b>			
À la puissance thermique nominale	Cel	500	W/h
À la puissance thermique minimale (indicative)	Cel min	450	W/h
En mode veille	Cel veill	0.4	W/h

## RÉFÉRENCE DU MODÈLE: 60X120CM

Caractéristiques	Symbole	Valeur	Unité
<b>PUISSANCE THERMIQUE</b>			
Puissance thermique nominale	P	750	W
Puissance thermique minimale (indicative)	Pmin	675	W
Puissance thermique maximale continue	Pmax	787.5	W
<b>CONSOMMATION D'ÉLECTRICITÉ AUXILIAIRE</b>			
À la puissance thermique nominale	Cel	750	W/h
À la puissance thermique minimale (indicative)	Cel min	675	W/h
En mode veille	Cel veill	0.4	W/h

## RÉFÉRENCE DU MODÈLE: 40X180CM

Caractéristiques	Symbole	Valeur	Unité
<b>PUISSANCE THERMIQUE</b>			
Puissance thermique nominale	P	750	W
Puissance thermique minimale (indicative)	Pmin	675	W
Puissance thermique maximale continue	Pmax	787.5	W
<b>CONSOMMATION D'ÉLECTRICITÉ AUXILIAIRE</b>			
À la puissance thermique nominale	Cel	750	W/h
À la puissance thermique minimale (indicative)	Cel min	675	W/h
En mode veille	Cel veill	0.4	W/h

## RÉFÉRENCE DU MODÈLE: 60X180CM

Caractéristiques	Symbole	Valeur	Unité
<b>PUISSANCE THERMIQUE</b>			
Puissance thermique nominale	P	1200	W
Puissance thermique minimale (indicative)	Pmin	1080	W
Puissance thermique maximale continue	Pmax	1260	W
<b>CONSOMMATION D'ÉLECTRICITÉ AUXILIAIRE</b>			
À la puissance thermique nominale	Cel	1200	W/h
À la puissance thermique minimale (indicative)	Cel min	1080	W/h
En mode veille	Cel veill	0.4	W/h

Type d'apport de chaleur
Contrôle thermique électronique de la charge avec réception d'informations sur la température de la pièce et/ou extérieure
Type de contrôle de la puissance thermique/de la température de la pièce
Contrôle électronique de la température de la pièce et programmeur hebdomadaire
Autres options de contrôle
Contrôle de la température de la pièce, avec détecteur de fenêtre ouverte
Option contrôle à distance
Contrôle adaptatif de l'activation

## II. Instructions générales

**Avant l'installation et l'utilisation de votre radiateur DECOWATT, nous vous remercions de lire attentivement cette notice et de respecter les instructions suivantes.**

### CONSIGNES DE SÉCURITÉ

- 01.** Le raccordement électrique doit être effectué par un électricien qualifié.
- 02.** L'installation doit être protégée par un disjoncteur différentiel de 25 ou 30 mA (norme de sécurité électrique NFC15-100). La coupure du réseau d'alimentation doit être de type omnipolaire (coupure de la phase et du neutre).
- 03.** Le radiateur DECOWATT doit impérativement être raccordé au secteur (230V AC 50/60 Hz) par un circuit électrique protégé par un disjoncteur de surintensité 16 A placé dans un tableau électrique de répartition.
- 04.** Un moyen de déconnexion doit être prévu dans les canalisations fixes conformément aux règles d'installation.

- 05.** La limite de puissance d'un récepteur en fonctionnement continu est de 2700 W sans relais de puissance : ne pas relier une puissance supérieure.
- 06.** Si le câble d'alimentation est endommagé, il doit être remplacé par un électricien qualifié (câble de type H05VV – F 2\*1 mm<sup>2</sup>).
- 07.** Le système est conforme aux normes en vigueur (voir les caractéristiques techniques).
- 08.** Le radiateur DECOWATT convient uniquement pour un usage intérieur. Il est adapté à toutes les pièces du logement, dont les salles de bains grâce à une protection adaptée (Double isolation - Classe II).
- 09.** Pour une installation en salle de bains, respecter la zone d'utilisation conforme à l'indice de protection IP44 : zones 2 et plus.

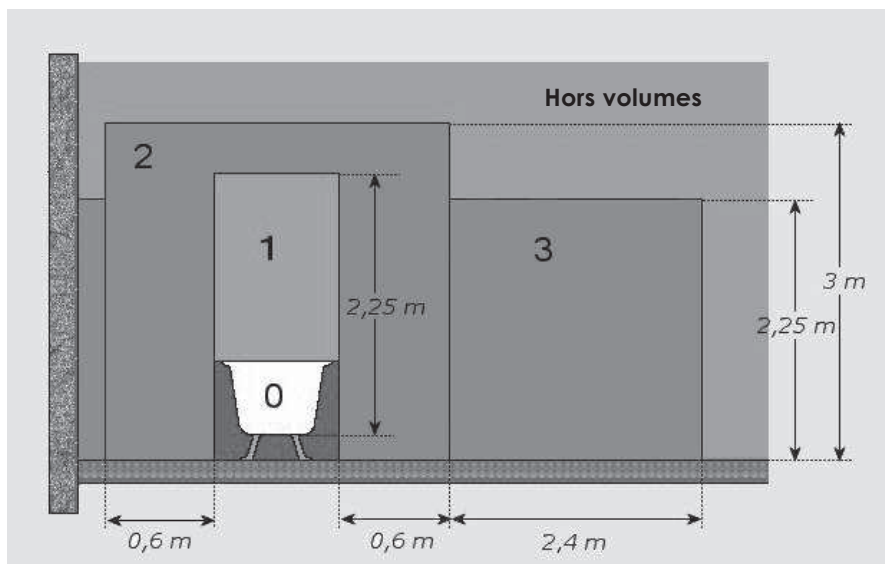

- 10.** L'appareil de chauffage ne doit pas être placé juste en dessous d'une prise de courant.

- 11.** Bien tester le fonctionnement du radiateur avant la pose et s'assurer qu'aucun point chaud ne se développe.
- 12.** N'utiliser le radiateur DECOWATT que pour les applications préconisées et avec les accessoires DECOWATT proposés (barres, régulation) pour une garantie effective.
- 13.** Ne pas essayer de démonter l'appareil (perte de garantie).
- 14.** Cet appareil peut être utilisé par des enfants âgés d'au moins 8 ans et par des personnes ayant des capacités physiques, sensorielles ou mentales réduites ou dénuées d'expérience ou de connaissance, s'ils (si elles) sont correctement surveillé(e)s ou si des instructions relatives à l'utilisation de l'appareil en toute sécurité leur ont été données et si les risques encourus ont été appréhendés. Les enfants ne doivent pas jouer avec l'appareil. Le nettoyage et l'entretien par l'utilisateur ne doivent pas être effectués par des enfants sans surveillance.
- 15.** Il convient de maintenir à distance les enfants de moins de 3 ans, à moins qu'ils ne soient sous une surveillance continue. Les enfants âgés entre 3 ans et 8 ans doivent uniquement mettre l'appareil en marche ou à l'arrêt, à condition que ce dernier ait été placé ou installé dans une position normale prévue et que ces enfants disposent d'une surveillance ou aient reçu des instructions quant à l'utilisation de l'appareil en toute sécurité et en comprennent bien les dangers potentiels. Les enfants âgés entre 3 ans et 8 ans ne doivent ni brancher, ni régler, ni nettoyer l'appareil ou en réaliser l'entretien.

## PRÉCAUTIONS D'EMPLOI

- 01.** DECOWATT est un appareil design en verre, il est donc sensible aux chocs, le manipuler avec soin.
- 02.** MISE EN GARDE: le radiateur DECOWATT ne doit pas être utilisé si les panneaux de verre sont endommagés ou si le radiateur présente des marques d'impacts.
- 03.** DECOWATT est un radiateur rayonnant: ne pas installer d'obstacle à moins de 50 cm de sa surface émettrice.
- 04.** La surface émettrice doit être tournée vers la pièce et les objets à chauffer.
- 05.** Ne pas couvrir le radiateur pour garantir l'efficacité du rayonnement et éviter toute surchauffe accidentelle. Ne pas comprimer un linge entre la barre et la surface en verre du radiateur ni en superposer plusieurs sur la même barre.

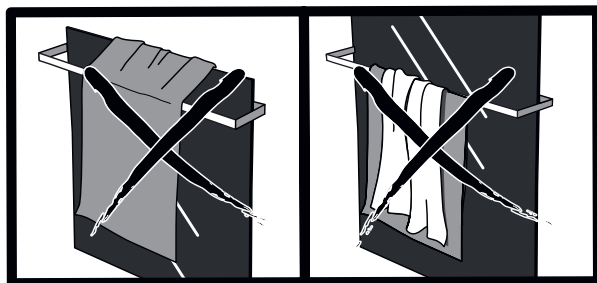

- 06.** Ne pas écrire sur la surface en verre du radiateur lorsqu'il est en chauffe pour prévenir tout risque de brûlure dû à un contact prolongé. Être vigilant avec les enfants. Privilégier l'utilisation des feutres mémoboard spécialement conçus pour une surface en verre.
- 07.** Couper le radiateur grâce à l'interrupteur et attendre qu'il refroidisse pour le nettoyer à l'aide d'un chiffon doux et humide. Ne pas laisser un enfant sans surveillance s'en charger.



# III. Installation du radiateur DECOWATT

## COMPOSITION

Le radiateur design extra-fin DECOWATT se compose :

- D'une surface décorative en verre trempé,
- D'un film chauffant en aluminium (breveté),
- D'un système de fixation pour une installation murale horizontale ou verticale,
- D'un boîtier électrique et d'un récepteur radio pour le bon fonctionnement du thermostat électronique programmable fourni.

Des barres sèche-serviettes peuvent venir se rajouter à votre radiateur DECOWATT avant sa fixation au mur pour le transformer en véritable sèche-serviettes : idéal pour votre salle de bains (accessoires fournis séparément).

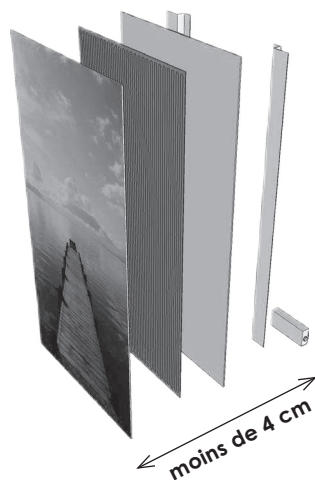

## OUTILS NÉCESSAIRES À L'INSTALLATION

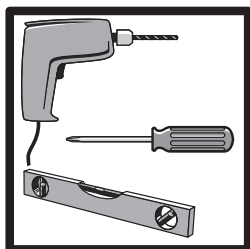

Outillage minimum requis pour l'installation

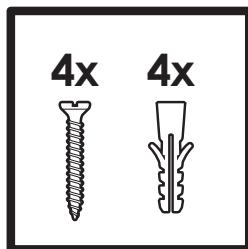

Accessoires non fournis :  
4 vis et 4 chevilles adaptées à votre mur

## POSE ET MISE EN FONCTION

Afin de faciliter la pose de votre radiateur DECOWATT, un gabarit de pose est fourni. Il est représenté sur le dos du packaging (dimensions réelles).

### ■ Choix de l'emplacement du radiateur

01. Positionner le gabarit sur votre mur pour choisir l'emplacement idéal de votre radiateur et se fier aux repères indiqués. Penser à respecter une distance minimale autour du produit (à 200 mm minimum conseillés d'un obstacle ou d'un angle de mur).
02. Ajuster la position à l'aide d'un niveau une fois l'emplacement validé.
03. Repérer les points de perçage.
04. Percer le mur.

## ■ Rappel des entraxes de perçage

### ORIENTATION HORIZONTALE

en mm	Espacement horizontal X	Espacement vertical Y
DECOWATT 400x1200	966	290
DECOWATT 600x1200	966	430
DECOWATT 400x1800	1 566	290
DECOWATT 600x1800	1 566	430

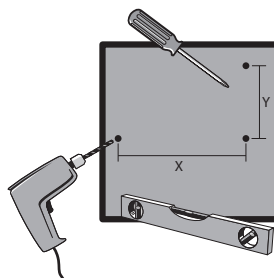

### ORIENTATION VERTICALE

en mm	Espacement horizontal X	Espacement vertical Y
DECOWATT 400x1200	290	966
DECOWATT 600x1200	430	966
DECOWATT 400x1800	290	1 566
DECOWATT 600x1800	430	1 566

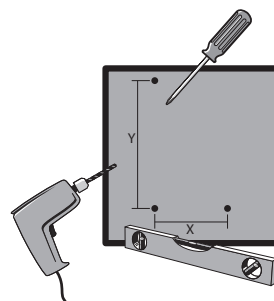

## ■ Fixation du radiateur au mur

**01.** Fixer les 2 supports muraux à l'aide de 4 chevilles et 4 vis adaptées au matériau de votre mur.

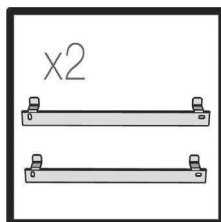

**02.** Coller les 4 plots de mousse en dessous de chaque trou comme indiqué dans le visuel ci-contre.

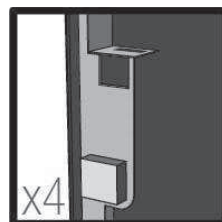

**03.** Positionner le radiateur sur les supports fixés au mur en le faisant glisser correctement dans les trous.

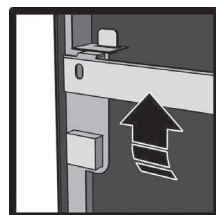



Pour une pose à l'horizontale, être vigilant et bien respecter le sens de pose indiqué pour garantir la fixation du radiateur.

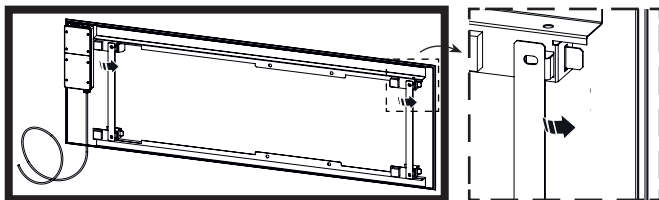

**04.** Verrouiller le radiateur grâce à la vis de sécurité latérale fournie (à gauche ou à droite au choix).

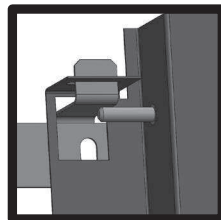
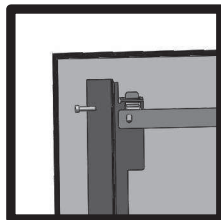

## ■ Raccordement électrique

**01.** Raccorder électriquement.

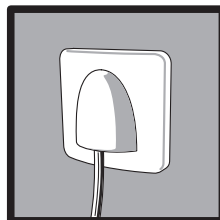
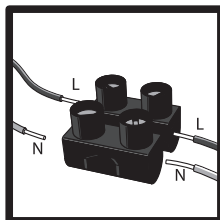

**02.** Protéger la ligne d'alimentation par un disjoncteur différentiel de 25 ou 30 mA.

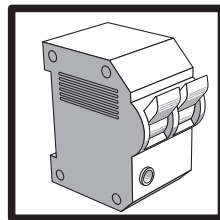

**03.** Nettoyer avec un chiffon doux et humide avant mise en chauffe.



**04.** Mettre en service grâce à l'interrupteur situé sur le côté du radiateur.

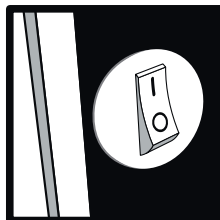

# IV. Fonctionnement du thermostat sans-fil programmable

## DESCRIPTION

### EMETTEUR

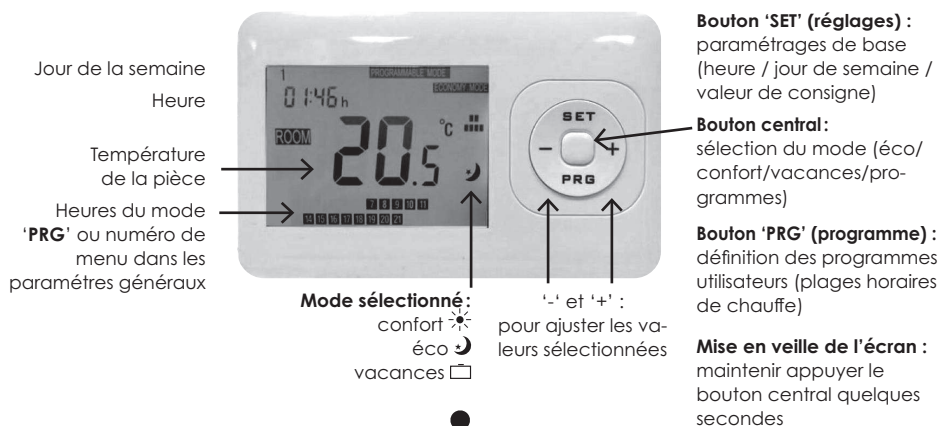

### RECEPTEUR



### ■ Le carton comprend :

- Le thermostat sans fil
- 2 piles AAA
- 2 pieds pour pose libre du thermostat / 4 vis pour fixation murale
- Le certificat de qualité (1 an de garantie + 1 an supplémentaire offert par Céanothe = 2 ans de garantie)

# PRÉSENTATION DU THERMOSTAT PROGRAMMABLE SANS FIL

## A. DÉFINITIONS

**Régulation** : contrôle électronique à distance de la température de la pièce avec réception d'informations sur cette température et programmeur hebdomadaire.

Votre régulation fonctionne grâce à la communication établie entre votre émetteur et votre récepteur.

L'**émetteur** correspond à la télécommande sans fil sur laquelle les consignes sont définies. Il possède la sonde pour prendre la température de la pièce.

Le **récepteur** situé à l'arrière du radiateur (boîtier blanc) reçoit ces consignes par radiofréquence après appairage.

L'appairage doit être réalisé dès la 1<sup>ère</sup> mise en service.

L'un ne fonctionne pas sans l'autre. L'émetteur envoie les consignes au récepteur.

Si l'interrupteur est sur la position 0 (arrêt), il bloque les consignes envoyées par l'émetteur.

**Valeur de consigne du thermostat** : c'est la température qui a été définie en amont. Le radiateur chauffera jusqu'à l'atteinte de cette température dans la pièce (température de référence).

► **Conseil** : il est conseillé de placer l'émetteur à l'écart des sources de chaleur et des parois froides, des rayons solaires et des courants d'air, dans un endroit représentatif du niveau de confort de la pièce, pour en garantir un fonctionnement optimal.

## B. CARACTÉRISTIQUES DU THERMOSTAT

- Dimensions (l/L/p en mm) : 87.5 / 135 / 23.2
- Précision de réglage :  $\pm 0.5^{\circ}\text{C}$  / tranche d'une heure
- Programmation 24/24 – 7J/7
- Accroche murale ou pose libre (cache à retirer) selon l'usage
- Normes : CE, ROHs, R&TTE

## PARAMÉTRAGES DE BASE

L'émetteur doit être sous tension (piles insérées dans le compartiment arrière et non HS) pour communiquer avec le récepteur.

### A. RÉGLAGES (FONCTION 'SET')

#### ■ Définir l'heure

- Appuyer sur 'SET' jusqu'à ce que les minutes clignotent. Modifier en utilisant les touches '+' et '-'.
- Appuyer une 2<sup>ème</sup> fois sur 'SET' pour modifier les heures qui clignotent à l'aide des touches '+' et '-'.

#### ■ Définir le jour de la semaine

- Appuyer une 3<sup>ème</sup> fois sur 'SET' pour définir le jour de la semaine à l'aide des touches '+' et '-' : 1 pour lundi / 2 pour mardi / 3 pour mercredi / 4 pour jeudi / 5 pour vendredi / 6 pour samedi / 7 pour dimanche.

## ■ Définir la température de consigne (confort/éco/vacances)

- Continuer à appuyer sur 'SET' pour modifier chacune des valeurs de consigne toujours à l'aide des touches '+' et '-' et ce pour chacun des modes :

☀ **CONFORT**

☾ **ÉCO**

☑ **VACANCES (HOLIDAY)**

- ▶ **Conseil :** vous pouvez modifier à tout moment la valeur de consigne de chacun des modes en répétant la manipulation décrite ci-dessus.
- ▶ **Conseil :** appuyer sur le bouton central pour sortir à tout moment du programme 'SET'.

## ■ Paramètres généraux du thermostat

Pour rentrer dans les paramétrages généraux du thermostat, appuyer quelques secondes sur le bouton central.

Le n° dans le carré noir ci-dessous indique le n° du menu, décrit ci-dessous :

- 1-Paramétrage de l'offset (voir paragraphe dédié)
  - 2-Température maxi possible pour la température de consigne en « confort »
  - 3-Température mini possible en « vacances »
  - 9-Activation Fil pilote (FP – voir paragraphe dédié)
  - 10-Activation anticipation horaire (voir paragraphe dédié)
- Les menus 4 à 8 et 11 à 12 ne sont pas utilisés.

## ■ Paramétrage de l'offset

Afin de calibrer la température perçue par la sonde et la température réelle ambiante, il est possible de modifier l'offset du thermostat d'ambiance.

1. Sur l'émetteur, maintenez le bouton central pendant 2 secondes jusqu'à ce qu'une température s'affiche
2. Ajuster la différence de température avec les boutons + et –
3. Valider en appuyant brièvement sur le bouton central

## B. MISE EN FONCTION ET APPAIRAGE

Pour que le thermostat communique avec le radiateur et lui envoie les bonnes informations, il est nécessaire de les appairer.

### ■ Sur le radiateur préalablement installé au mur et raccordé électriquement :

01. Pour allumer le radiateur, quitter la position 0 de l'interrupteur situé au dos du radiateur.
02. Appuyer sur le bouton d'appairage du radiateur
03. Le bouton Power clignote alors en vert pendant plusieurs secondes

■ Parallèlement, appuyer durant 3 secondes sur le bouton central de votre émetteur. L'écran indique alors une température. Appuyer à nouveau sur le bouton central.

L'émetteur et le récepteur sont maintenant appairés ; le voyant vert arrête alors de clignoter et reste allumé.

- ▶ **Conseil :** vous avez la possibilité de piloter avec le même émetteur jusqu'à 5 radiateurs : pour cela, appairer le même émetteur aux récepteurs radio (répéter la manipulation sur tous les radiateurs). La valeur de consigne du thermostat sera identique pour tous les radiateurs appairés.
- ▶ **Conseil :** Vérifiez la position de l'interrupteur. Celui-ci agit sur le circuit de puissance du radiateur et non sur le circuit de la carte électronique. Le mettre en position 0 inhibe l'ordre de chauffe donné par l'émetteur.

## CHOIX D'UN MODE



Le radiateur chauffera afin d'atteindre la valeur de consigne associée au mode sélectionné. Le logo de chauffe  apparaîtra alors sur l'écran et le témoin de chauffe s'allumera en rouge sur le récepteur en réponse aux ordres envoyés par l'émetteur.

**Pour choisir un mode, appuyer sur le bouton central:**  confort /  éco /  vacances  
ou programme utilisateur peuvent être sélectionnés.

### A. MODES PRÉDÉFINIS : CONFORT / ÉCO / VACANCES

- **CONFORT MODE**  : maintien d'une température de confort 24/24.
- **ÉCO MODE**  : maintien d'une température dite « ÉCO » 24/24.
- **VACANCES**  (**holiday**) : maintien d'une température plus basse, lorsque vous vous absentez de votre logement sur une longue période.

### B. PROGRAMME UTILISATEUR ('PRG')

Le thermostat permet le paramétrage précis par jour de la semaine d'alternance de périodes de  CONFORT et  ÉCO. Vous définissez des plages horaires associées à un mode selon votre présence dans le logement et le niveau de confort souhaité. Chauffez uniquement selon vos besoins pour vous garantir de réelles économies d'énergie.

Les plages horaires sont représentées en bas de l'écran :

**0 1 2 3 4 5 6 7 8 9 10 11**  
**12 13 14 15 16 17 18 19 20 21 22 23**

Il est possible de paramétrer un programme différent pour chaque jour de la semaine (jusqu'à 7 programmes utilisateur).

**ATTENTION :** pour que ce mode fonctionne correctement et que les consignes définies puissent être exécutées, il est primordial que le jour de semaine et l'heure soient bien configurés en amont, et que le mode 'PRG' soit bien sélectionné à l'aide du bouton central.

#### ■ Définition de programmes :

- Maintenir appuyer sur '**PRG**' (programme)
- Continuer à appuyer sur '**PRG**' pour faire défiler les jours de la semaine de **1** pour lundi à **7** pour dimanche (affichage en haut à gauche)
- Modifier les plages horaires ( '+' et '-' ) et changer de mode (éco/confort) à l'aide du bouton '**SET**'

► **Par exemple :** je souhaite une température éco de 00h à 6h puis une température de confort de 6h à 9h, éco de 9h à 18h, confort de 18h à 22h, éco de 22h à 00h : '**PRG**' / '**PRG**' répété selon le jour choisi / sélection du mode avec le bouton '**SET**' / touche '+' jusqu'à **6** / bouton '**SET**' pour changer de mode / touche '+' jusqu'à **9** / bouton '**SET**' pour changer de mode...

► **Conseil :** appuyer sur le bouton central pour sortir à tout moment du programme '**PRG**'

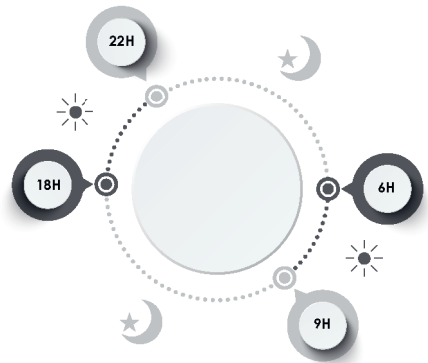

## C. DÉTECTION DES OUVRANTS

Notre thermostat est équipé d'une détection d'ouverture de fenêtre qui permet un abaissement automatique de sa température de consigne afin de réaliser des économies d'énergie et de ne pas chauffer inutilement.

L'utilisateur peut modifier les paramètres de cette fonction.

Sur le thermostat, écran éteint, appuyer simultanément sur le bouton central et « PRG » durant quelques secondes pour entrer dans les paramètres d'ajustement de l'option « détection des ouvrants ».

### Appuyer sur le bouton central pour sélectionner le menu à atteindre.

Le numéro dans le carré noir ci-dessous indique le numéro du menu, décrit ci-dessous :

- **Menu 1 : délai d'activation de la détection de l'ouverture d'un ouvrant :**  
Gamme : 1 à 5 (multiples de 10 secondes) ex : 3 = 30 secondes  
Choisir le temps en pressant + ou - et appuyer sur le bouton central pour valider
- **Menu 2 : réglage du delta de température détecté :**  
Gamme : de 1°C à 5°C de 0.5°C en 0.5°C  
Choisir en pressant + ou - et appuyer sur le bouton central pour valider
- **Menu 3 : délai de sortie de la fonction**  
Gamme : 1 à 5 (multiples de 10 secondes)  
Choisir en pressant + ou - et appuyer sur le bouton central pour valider
- **Menu 4 : écart de température positif de la sortie de la fonction**  
Gamme : de 1°C à 5°C de 0.5°C en 0.5°C  
Choisir en pressant + ou - et appuyer sur le bouton central pour valider

### Exemple :

- **menu 1 : 3 / menu 2 : 2°C**

Le radiateur cessera de chauffer s'il repère une chute de 2°C en moins de 30 secondes

- **menu 3 : 3 / menu 4 : 4°C**

Le radiateur se remettra à chauffer s'il repère une hausse de 4°C en moins de 30 secondes.

**NB : la sortie de la fonction est effective soit selon les paramètres 3 et 4 saisis soit après 15 minutes automatiquement.**

Lors du basculement après détection de l'ouverture d'un ouvrant, le thermostat passe en mode absence « HOLIDAY » (icône valise), jusqu'à son retour en mode normal.

La fonction « détection des ouvrants » est toujours active et ne peut pas être désactivée.

► **Conseil :** pour éviter que cette fonction ne se déclenche, renseigner en menu 1 un délai d'activation très court (10 secondes) et un delta de température en menu 2 très important (5°C). L'improbabilité d'une chute de température de 5°C en moins de 10 secondes empêchera la fonction de se déclencher.

## D. ANTICIPATION DE TEMPÉRATURE DE CONFORT

Notre thermostat est équipé d'une fonction d'anticipation de la température permettant d'enclencher le mode confort au bon moment en fonction de l'horaire défini par l'utilisateur dans le mode PRG et de l'expérience, afin de réaliser des économies d'énergie et de ne pas chauffer inutilement.



**Logique de fonctionnement :**

Le thermostat enregistre les temps nécessaires pour atteindre la température de consigne programmée (en mode confort).

Le thermostat calcule jour après jour la moyenne des temps et enregistre une moyenne par semaine.

Pour la semaine 2, la moyenne de la semaine 1 sera utilisée pour la mise en chauffe anticipée.

Si en semaine 1, une moyenne de 40 minutes est nécessaire pour atteindre la température de consigne, alors à partir de semaine 2, le thermostat anticipera la programmation de 40 minutes pour la mise en chauffe de l'appareil.

Si le temps est supérieur à 60 minutes, le thermostat enregistre « 60 minutes » (durée maximale) et enclenchera la chauffe automatiquement.

L'icône de chauffe sera alors clignotante, témoignant du fonctionnement en « anticipation horaire »

**Activation :**

Sur le thermostat, écran éteint, appuyer sur le bouton central durant quelques secondes pour entrer dans les paramètres généraux du thermostat.

Appuyer sur le bouton central pour sélectionner le menu 10 à atteindre (choix avec + ou -):

- 0 = OFF, l'option est désactivée
- 1 = ON, l'option est activée

► **Conseil :** la bonne définition des programmes utilisateurs est primordiale pour un bon fonctionnement (voir paragraphe concerné).

**E. FIL PILOTE**

Il est possible de piloter le radiateur à partir d'une centrale de programmation distribuant le signal selon la technologie dite « fil pilote ».

Le raccordement (par un électricien qualifié) du fil pilote venant de la centrale se fait sur la borne « FP » (borne centrale libre à l'origine) du bornier 5 positions dans le récepteur au dos de l'appareil.

**Activation du mode « Fil pilote » :**

Sur le thermostat, écran éteint, appuyer sur le bouton central durant quelques secondes pour entrer dans les paramètres généraux du thermostat.

Appuyer sur le bouton central pour sélectionner le menu 9 à atteindre (choix avec + ou -):

- Choisir « FP » pour activer le pilotage par fil pilote
- Valider avec le bouton central
- Sortir du menu de paramétrage en appuyant quelques secondes sur le bouton central, puis appuyer sur le bouton central pour revenir à l'écran normal du thermostat

**NB :** lorsque l'option Fil Pilote est activée, la programmation du thermostat est inopérante. L'émetteur n'est alors plus qu'une sonde de température. Le pilotage est géré directement et uniquement depuis la centrale de programmation (les valeurs de consignes des différents modes et les programmes utilisateurs ne sont plus pris en compte).

Pour avoir de nouveau accès à la programmation du thermostat, désactiver la fonction FP du menu 9.

# V. Caractéristiques techniques

Tension de secteur	230V (50 Hz)
Intensité maximale par radiateur	5 A
Classe	II
Indice de protection	IP 44
Conformité	CEI60335-1, CEI60335-2-30, CEI60335-2-43 et EN50014-1, EN50014-2, EN61000-3-2, EN61000-3-3

## GAMME DECOWATT À DÉCOUVRIR SUR [WWW.CEANOTHE.COM](http://WWW.CEANOTHE.COM)

Puissance – superficie de chauffe	Largeur	Longueur	Poids	Emplacements barres
500 W → 10 m <sup>2</sup>	400 mm	1 200 mm	10,6 kg	2
750 W → 15 m <sup>2</sup>	600 mm	1 200 mm	15,6 kg	2
750 W → 15 m <sup>2</sup>	400 mm	1 800 mm	15,8 kg	6
1 200 W → 20 m <sup>2</sup>	600 mm	1 800 mm	23 kg	6

# VI. Aide au diagnostic

NATURE DU PROBLÈME CONSTATÉ	VÉRIFICATION	ACTION
L'appareil ne chauffe pas	1. S'assurer que le témoin d'état de fonction est allumé	Mettre l'interrupteur sur position I
	2. Le témoin d'état de fonction est allumé, le témoin de chauffe est éteint, le voyant rouge n'est pas allumé	Vérifier la valeur de la consigne. La température ambiante ne nécessite pas de chauffer votre pièce. L'appareil est en mode éco
	3. Le voyant de marche ne s'allume toujours pas	S'assurer que les disjoncteurs d'installation sont enclenchés
L'appareil chauffe en permanence	Vérifier que le réglage de la température sur votre thermostat n'a pas été modifié	Régler de nouveau la température
	Vérifier que l'appareil n'est pas situé proche d'un local non chauffé	Fermer la porte, mettre le local en chauffe
L'appareil ne suit pas les ordres de la programmation	Vérifier que le récepteur est en fonctionnement S'assurer de la bonne utilisation de la programmation	Mettre l'interrupteur sur position I Vérifier les piles Vérifier le bon fonctionnement de la programmation

## VII. Garantie

5 ans pour le corps de chauffe du radiateur DECOWATT et 2 ans pour le thermostat électronique programmable.

Le délai de garantie commence à compter de la date d'achat présente sur la facture ou le ticket de caisse.

La présente garantie s'applique en plus de tous les droits réglementaires en la matière.

### CONDITIONS DE GARANTIE

**Toute demande de prise en garantie est soumise au respect des termes et conditions définies ci-dessous :**

- La présente garantie n'est valable que dans le cadre d'un usage intérieur en espace sec.
- La garantie couvre les défauts survenus au cours de la fabrication du matériel. Elle ne s'étend pas aux dommages causés par des tiers (par ex. dommages pendant le transport ou le montage).
- Aucune garantie n'est offerte pour des dommages découlant d'une utilisation abusive, d'un mauvais usage, d'accidents ou de catastrophes naturelles, ni pour des dommages résultant d'autres circonstances inhabituelles dans le cadre d'applications résidentielles.
- Les dommages résultant d'un entretien et d'un nettoyage inapproprié, d'une surcharge, ou étant dus à l'humidité sont également exclus de la couverture prévue par la présente garantie.
- La garantie ne s'applique pas si les produits ne sont pas installés suivant les préconisations du fabricant.
- La garantie est annulée si les produits sont installés malgré l'existence de défauts visibles.
- CEANOTHE se réserve le droit d'inspecter les dommages sur place après avoir convenu d'une date d'inspection raisonnable afin de vérifier la conformité de la situation aux termes et conditions de garantie.
- La présente garantie annule et remplace toutes les autres garanties. La couverture de la garantie est subordonnée à la version de la garantie en vigueur au moment de l'achat.
- Si un défaut couvert par la présente garantie est constaté, le fabricant engagera la réparation nécessaire ou remplacera le produit gratuitement par un nouveau produit.
- Suite au passage d'un produit en garantie, le produit remplacé bénéficie de la même garantie pour les années suivantes.

**NB: Notre engagement se limite à la fourniture d'un nouveau matériel. Les coûts de pose et d'autres frais en rapport avec ces travaux ne sont pas couverts.**

## CERTIFICAT DE GARANTIE

En cas de dommage pendant la période de garantie ou ultérieurement, merci de vous rapprocher de votre magasin d'achat. Pour toute question, veuillez contacter le service client du fabricant :

- **email**: savdecowatt@ceanothe.com
- **HOT LINE**: 04 72 21 28 28 (8h30 - 17h00 - jours ouvrés)

**Dans le cas d'un retour SAV, merci de joindre ce document rempli avec la facture d'achat.**

**Nom :**

**Email :**

**Rue :**

**Produit :**

**Code Postal :**

**Date d'achat :**

**Ville :**

**Installateur :**

**Pays :**

**Date d'installation :**

**Tél. :**

**Merci de joindre la copie de la facture d'achat.**

**CEANO THE - BP 588 - 69637 VÉNISSIEUX CEDEX**

# INSTALLATION AND OPERATION MANUAL - WARRANTY

You have just purchased a DECOWATT radiant heater and we thank you for your choice.

This device has been conceived, designed and produced with care in order to offer you complete satisfaction.

This product cannot be used as main heating system

EN

## Table of contents

<b>I. Marking, indications and associated equipment . . . . .</b>	<b>22</b>
<b>II. General instructions . . . . .</b>	<b>23</b>
Safety recommendations . . . . .	23
Precautionary measures . . . . .	26
<b>III. DECOWATT radiant heater installation procedure . . . . .</b>	<b>27</b>
Composition . . . . .	27
Tools needed for the installation . . . . .	27
Installation and activation . . . . .	27
Heater location decision . . . . .	27
Center-to-center drilling distance . . . . .	28
Installation on the wall . . . . .	28
Electrical connection . . . . .	29
<b>IV. Using the wireless programmable thermostat . . . . .</b>	<b>30</b>
Description . . . . .	30
Presentation of the wireless programmable thermostat . . . . .	31
Basic settings . . . . .	31
Choice of a mode . . . . .	33
<b>V. Technical characteristics . . . . .</b>	<b>36</b>
<b>VI. Troubleshooting . . . . .</b>	<b>36</b>
<b>VII. Warranty . . . . .</b>	<b>37</b>
Warranty terms and conditions . . . . .	37
Warranty certificate . . . . .	38

# I. Marking, indications and associated equipment

REFERENCE OF THE MODEL: 40X120CM			
Characteristics	Symbol	Value	Unit
<b>THERMIC POWER</b>			
Nominal thermic power	P	500	W
Minimal thermic power (indicative)	Pmin	450	W
Maximal continue thermic power	Pmax	525	W
<b>AUXILIARY ELECTRICITY CONSUMPTION</b>			
On nominal thermic power	Cel	500	W/h
On minimal thermic power	Cel min	450	W/h
On standby	Cel veil	0.4	W/h

REFERENCE OF THE MODEL: 60X120CM			
Characteristics	Symbol	Value	Unit
<b>THERMIC POWER</b>			
Nominal thermic power	P	750	W
Minimal thermic power (indicative)	Pmin	675	W
Maximal continue thermic power	Pmax	787.5	W
<b>AUXILIARY ELECTRICITY CONSUMPTION</b>			
On nominal thermic power	Cel	750	W/h
On minimal thermic power	Cel min	675	W/h
On standby	Cel veil	0.4	W/h

REFERENCE OF THE MODEL: 40X180CM			
Characteristics	Symbol	Value	Unit
<b>THERMIC POWER</b>			
Nominal thermic power	P	750	W
Minimal thermic power (indicative)	Pmin	675	W
Maximal continue thermic power	Pmax	787.5	W
<b>AUXILIARY ELECTRICITY CONSUMPTION</b>			
On nominal thermic power	Cel	750	W/h
On minimal thermic power	Cel min	675	W/h
On standby	Cel veil	0.4	W/h

REFERENCE OF THE MODEL: 60X180CM			
Characteristics	Symbol	Value	Unit
<b>THERMIC POWER</b>			
Nominal thermic power	P	1200	W
Minimal thermic power (indicative)	Pmin	1080	W
Maximal continue thermic power	Pmax	1260	W
<b>AUXILIARY ELECTRICITY CONSUMPTION</b>			
On nominal thermic power	Cel	1200	W/h
On minimal thermic power	Cel min	1080	W/h
On standby	Cel veil	0.4	W/h

Kind of heat input
Electronic thermic control of the charge with reception of information about the room temperature and/or outside
Kind of thermic power control
Electronic control of the room temperature and weekly timer
Other control options
Electronic control of the room temperature with open window sensor
Remote control option
Adaptive control of the activation

## II. General instructions

**Please make sure you read carefully and apply the following instructions before installing and using your DECOWATT radiant heater.**

### SAFETY RECOMMENDATIONS

- 01.** The electrical connection of the device must be carried out by a qualified electrician.
- 02.** The installation must be protected by a 25 or 30mA differential circuit breaker (electric safety standard NFC15-100). The power supply interruption must be Omni polar (phase and neutral interruption).
- 03.** The DECOWATT radiant heater must be connected to the power grid (230v AC 50/60 Hz) using a circuit protected by a 16A overload circuit breaker placed in an electric switchboard.
- 04.** Make sure you have a mean of disconnection in your fixed pipelines as per installation rules.
- 05.** The maximum output of a continuously operating receiver is 2 700 W with no power relay: do not connect an exceeding power.

06. If the power cord is damaged, it must be replaced by a qualified electrician (cord type H05VV – F 2\*1 mm<sup>2</sup>).
07. The system is compliant with the standards in force (see technical characteristics).
08. The DECOWATT radiant heater is only suitable for an indoor use. It can be used in any room including bathrooms thanks to its suitable protection (Double isolation – Class II).
09. For the use of the heater in a bathroom, the operation area needs to comply to protection index IP44: areas 2 and above.

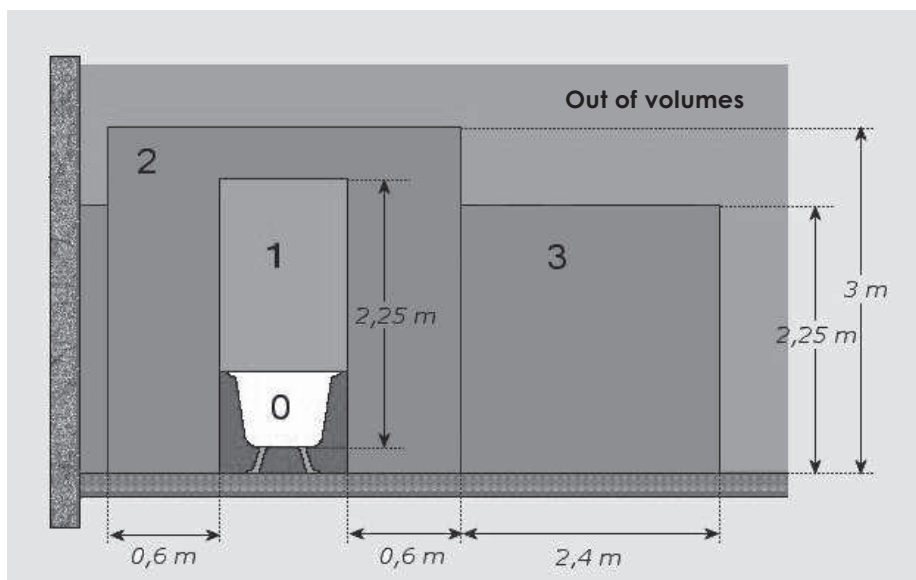

10. The radiant heater must not be placed directly below a power outlet.
11. The proper operation of the device must be tested before installation and the user has to make sure that no hot spot is developing.



- 12.** In order for the warranty to be effective, the DECOWATT radiant heater must be used as described in this manual only, and with official DECOWATT accessories (bars, regulators).
- 13.** Do not try to disassemble the device (void warranty).
- 14.** This device can be used by children who are at least older than 8 and by people having physical, sensorial or mental reduced capacities or with no experience or knowledge if they are closely monitored; or if they have been given the instructions relative to the safe use of the device and if the risks involved have been apprehended. Children must not play with the device. Do not let unsupervised children handle the cleaning and the maintenance of the device.
- 15.** Keep at distance children who are under the age of 3, unless they are under a permanent surveillance. Children between the age of 3 and 8 shall only turn the device on and off, provided that the latter has been installed or placed in an intended normal position. Children shall be under surveillance or have been given the instructions relative to the safe use of the device and if the risks involved have been apprehended. Children between the age of 3 and 8 shall not plug, set, handle the cleaning nor the maintenance of the device.

## PRECAUTIONARY MEASURES

- 01.** DECOWATT includes glass panels, it is therefore sensitive to impacts and must be handled with care.
- 02.** WARNING: the DECOWATT radiant heater must not be used if the glass panels are damaged or if the heater shows impact marks.
- 03.** DECOWATT being a radiant heater, no obstacle should be present in a 50 centimetres radius from the emitting surface.
- 04.** The emitting surface has to face the room or objects to be heated.
- 05.** Do not cover the device to ensure the radiation efficiency and avoid any accidental overheating. . Do not compress a towel between the rack and the glass area of the radiator nor place a towel on top of another one on a same rack.

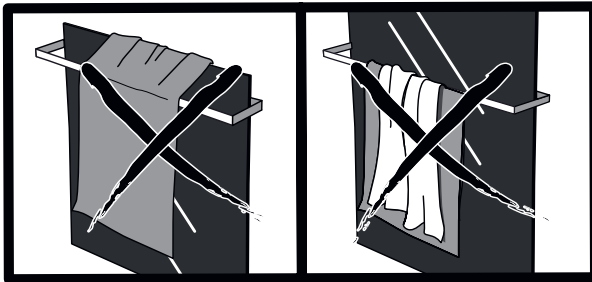

- 06.** Do not write on the glass area of the radiator when heating to prevent any risk of burning due to an extended contact. Be attentive with children. Opt for the use of the memo board felt pen, especially made for glass surfaces.
- 07.** Please turn off the device using the switch and allow it to cool down before cleaning it with a moist, soft cloth. Do not let unsupervised children handle the cleaning.

# III. DECOWATT radiant heater installation procedure

## COMPOSITION

The extra-thin DECOWATT radiant heater is composed of:

- A decorative tempered glass surface
- An aluminium heating foil (patented)
- A mounting system for horizontal or vertical wall-fastening
- An electric housing and a radio receiver functioning with the included programmable electronic thermostat.

Towel drying bars can be added to your DECOWATT heater before installation to turn it into a towel dryer, ideal to use in your bathroom (accessories sold separately).

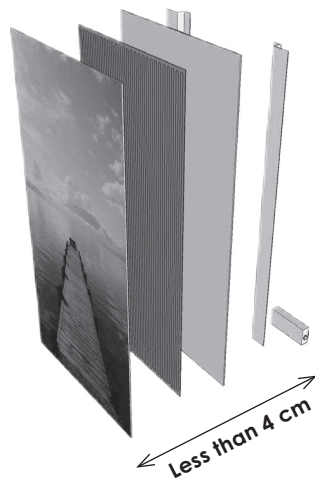

EN

## TOOLS NEEDED FOR THE INSTALLATION

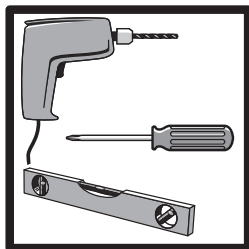

Minimum tool requirements for the installation

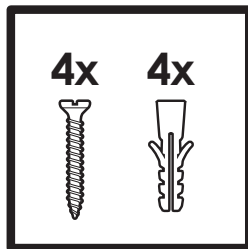

Accessories not included:  
4 screws and 4 pegs suited to your wall

## INSTALLATION AND ACTIVATION

In order to ease the DECOWATT heater installation process, an installation template is included on the back of the package (actual dimensions).

### ■ Heater location decision

01. Place the template over your wall to choose the ideal position for your heater and refer to the marks shown. Ensure that a minimal space around the device is respected (20 centimetres minimum from an obstacle or wall corner is recommended).
02. Once the position has been chosen, adjust it using a spirit level.
03. Locate and mark the points to be drilled.
04. Drill the holes.

## ■ Center-to-center drilling distance

### HORIZONTAL ORIENTATION

Expressed in millimetres	Horizontal spacing X	Vertical spacing Y
DECOWATT 400x1200	966	290
DECOWATT 600x1200	966	430
DECOWATT 400x1800	1 566	290
DECOWATT 600x1800	1 566	430

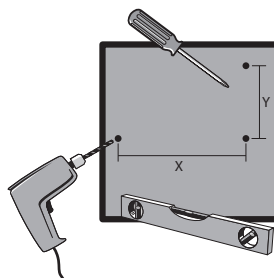

### VERTICAL ORIENTATION

Expressed in millimetres	Horizontal spacing X	Vertical spacing Y
DECOWATT 400x1200	290	966
DECOWATT 600x1200	430	966
DECOWATT 400x1800	290	1 566
DECOWATT 600x1800	430	1 566

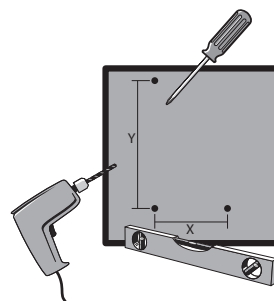

## ■ Installation on the wall

**01.** Fasten the 2 wall mounts using 4 pegs and 4 screws suited to your wall material.

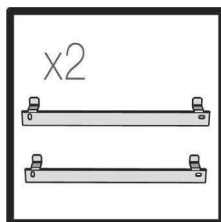

**02.** Paste the 4 foam elements below each hole as shown in the adjacent picture.

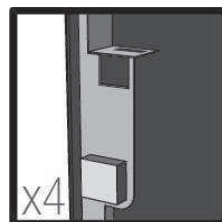

**03.** Position the heater on the mounts fastened to the wall by sliding it over the holes.

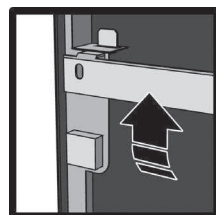



For a horizontal hanging, be attentive and respect the direction of hanging adjacent indicated to guarantee the fixation of the radiator.

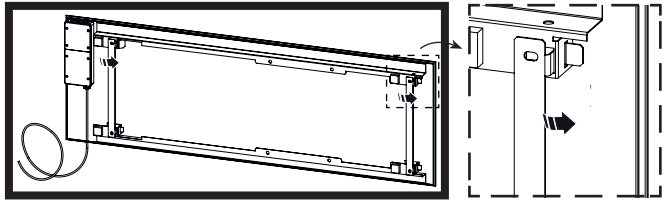

**04.** Lock the heater into place using the safety side screw included (either left or right).

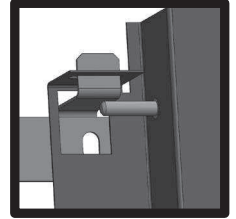
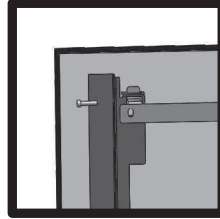

EN

### ■ Electrical connection

**01.** Connect the device to the power grid.

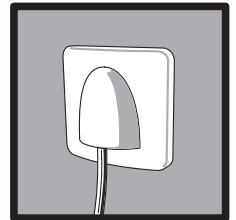
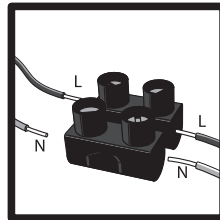

**02.** Protect the power line using a 25 or 30 mA circuit breaker.

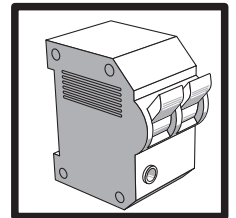

**03.** Clean the device with a moist, soft cloth before turning it on.



**04.** Turn the device on using the switch located on its side.

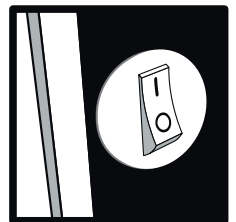

# IV. Using the wireless thermostat

## DESCRIPTION

### EMITTER

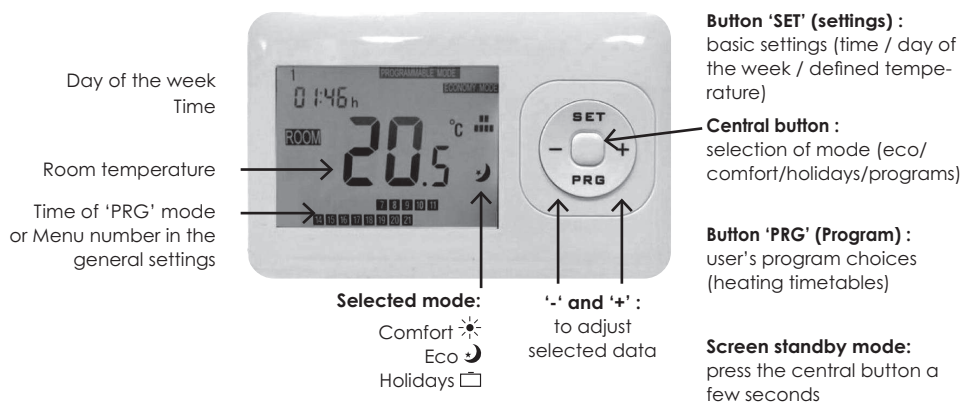

### RECEIVER

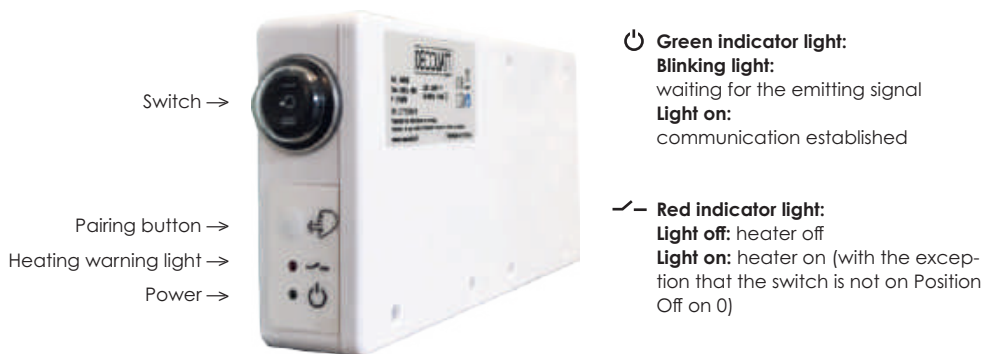

### ■ The cardboard packaging includes :

- Wireless thermostat
- 2 AAA batteries
- 2 feet for a thermostat freestanding / 4 screws for wall hanging
- Quality certificate (1-year warranty + 1 additional year offered by Ceanothe = 2-year warranty)

# PRESENTATION OF THE WIRELESS PROGRAMMABLE THERMOSTAT

## A. DEFINITIONS

**Regulation:** electronic remote control of the room temperature. Reception of information about the temperature and daily timer.

Your regulation works thanks to the communication established between your transmitter and your receiver.

**The emitter** corresponds to the wireless remote control on which the instructions are defined. It has the measuring tube for the temperature.

**The receiver** at the back of the heater (white case) receives these instructions by radiofrequency after the pairing.

The pairing shall be realized from the first time the radiator is put into use. One cannot work without the other. The emitter sends the instructions to the receiver. If the switch is on position 0 (off), it blocks the instructions sent by the emitter.

**Defined temperature on thermostat:** it corresponds to the temperature that was defined beforehand. The heater will heat until the defined temperature of the room is reached (reference temperature).

► **Advice:** *it is advised to place it away from heat sources, cold walls, solar rays and air streams, in a representative place of the room's comfort level to ensure an optimal operation.*

## B. THERMOSTAT FEATURES

- Dimensions (l/L/p in mm): 87.5 / 135 / 23.2
- Settings precisions:  $\pm 0.5^{\circ}\text{C}$  / period of one hour
- Program 24/7
- Wall hanging or freestanding (cache to be removed) according to use
- Standards: CE, ROHs, R&TTE

## BASIC SETTINGS

The emitter has to be switched on (batteries inserted in the backside case and in perfect working order) to communicate with the receiver.

### A. SETTINGS ('SET')

#### ■ Define time

- Press on '**SET**' until minutes' blinks. Modify the information by using buttons '+' and '-'.  
• Press a second time on '**SET**' to modify blinking times with '+' and '-'.

#### ■ Define day of the week

- Press a third time on '**SET**' to define the day of the week with buttons '+' and '-': **1** for Monday / **2** for Tuesday / **3** for Wednesday / **4** for Thursday / **5** for Friday / **6** for Saturday / **7** for Sunday.

#### ■ Define the defined temperature (comfort/eco/holidays)

- Keep pressing on '**SET**' to modify every defined temperature with buttons '+' and '-' and for each mode :

☀ **COMFORT**

☾ **ECO**

☐ **HOLIDAYS**

► **Advice:** you can modify at any time the defined temperature of each mode by repeating the actions described above.

► **Advice:** press the central button to escape at any time from the 'SET' program.

### ■ General settings of the thermostat

To enter in the general settings of the thermostat, press a few seconds the central button. The number in the blackened square indicates the menu number, described below:

1. Setting of the offset (see dedicated paragraph)
2. Maximum possible temperature for the setpoint temperature in "comfort"
3. Minimum possible temperature on "holidays"
9. Activation pilot wire (see dedicated paragraph)
10. Activation time anticipation (see dedicated paragraph)

The menus 4 to 8 and 11 to 12 are not used.

### ■ Offset setting

In order to calibrate the temperature perceived by the probe and the room temperature, it is possible to offset the room thermostat

1. Press the central button of the emitter for 2 seconds until a temperature appears on the screen
2. Adjust the temperature difference with the + and – buttons
3. Briefly press the central button to validate

## B. ACTIVATION AND PAIRING

In order that the thermostat communicates with the heater and provides it with correct information, pairing is required.

### ■ On the heater, which was beforehand fixed on the wall and connected to electricity :

01. To switch on the heater, quit the position 0 on the switch based on the backside of the heater and put it on I
02. Press the pairing button of the heater
03. The indicator light Power blinks during several seconds

### ■ At the same time, press during 3 seconds the central button of your wireless thermostat. The screen then indicates a temperature of 0. Press again the central button.

The emitter and receiver are now paired; the green indicator light then stops blinking and remains on.

► **Advice:** you can control up to 5 heaters with the same remote controller : pair the same remote controller with radio receivers (repeat the action on each heater). The thermostat's defined value will be the same for each paired heater.

► **Advice:** Check the position of the switch. The latter acts on the power circuit of the radiator and not on the electronic card circuit. Turning it to position 0 inhibits the order of heating given by the thermostat. Your heater will not heat up despite the instructions sent by the thermostat.





## CHOICE OF A MODE

The heater will heat to the defined value together with the selected mode.



The heating logo  will then appear on the screen and the heating indicator light will be red responding to the orders sent by the emitter.

**To choose a mode, press the central button :**  comfort /  eco /  holidays or user's program can be selected

### A. PREDEFINED MODES : COMFORT / ECO / HOLIDAYS

- **COMFORT MODE** : to maintain a 24/24 comfort temperature.
- **ECO MODE** : to maintain a 24/24 « ECO » temperature.
- **HOLIDAYS** : to maintain a lower temperature, when you are leaving your housing for a long period of time.

### B. USER'S PROGRAMM ('PRG')

The thermostat allows to program precisely the various alternating periods of  COMFORT and  ECO for each day of the week. You define timetables associated to a mode according to your presence in your housing and to the wished level of comfort. Heat according to your needs in order to to guarantee real energy savings.

**Timetables are shown on the lower part of the screen :**

**0 1 2 3 4 5 6 7 8 9 10 11**  
**12 13 14 15 16 17 18 19 20 21 22 23**

It is possible to define different programs for each day of the week (up to 7 user programs).

**CAUTION :** to make this mode work properly, it is very important that the day of the week and time are configured beforehand.

#### ■ Definition of programs:

- Keep pressing the button '**PRG**' (program)
- Keep pressing the button '**PRG**' to make days of the week from **1** for Monday to **7** for Sunday scroll (on the upper part of the screen and on the left hand side)
- Modify timetables ('+' and '-' ) and change mode (eco/comfort) with the button '**SET**'

► **For instance :** I would like an eco temperature from 00.00 PM to 6.00 AM then a comfort temperature from 6.00 AM to 9.00AM, eco from 9.00 AM to 6.00 PM, comfort from 6.00 PM to 10.00 PM, eco from 10.00 PM to 00.00 PM: '**PRG**' / '**PRG**' repeated according to the chosen day / selection of mode with button '**SET**' / button '+' until **6** / button '**SET**' to change mode / button '+' until **9** / button '**SET**' to change mode...

► **Advice :** press central button to leave at any time the program '**PRG**'.

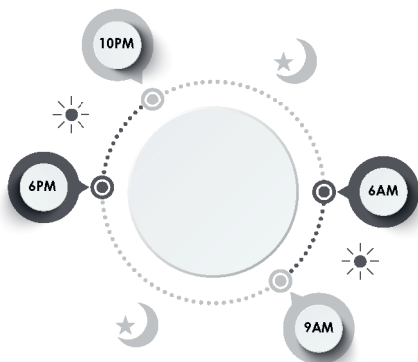

## C. DETECTION OF OPENINGS

Our thermostat is supplied with an open window sensor, which allows an automatic drop of its setpoint temperature in order to realize energy savings and prevent unnecessary heating-up. The user can modify the settings of this feature.

On the thermostat, screen shut off; simultaneously press on the central button and "PRG" for a few seconds to enter in the adjustment settings of the option "detection of openings".

### Press the central button to select the menu to reach.

The number in the blackened square indicates the menu number, described below:

- **Menu 1: activation delay of the detection of openings:**

Range: 1 to 5 (multiples of 10 seconds) ex: 3=30 seconds

Choose time pressing + or – and press the central button to validate

- **Menu 2 : setting of the delta of temperature detected:**

Range: from 1°C to 5°C, in 0.5°C increments

Press + or – to choose and press the central button to validate

- **Menu 3 : delay to exit the feature**

Range: 1 to 5 (multiples of 10 seconds)

Press + or – to choose and press the central button to validate

- **Menu 4 : Positive temperature difference to exit the feature**

Range: from 1°C to 5°C, in 0.5°C increments

Press + or – to choose and press the central button to validate

### Exemple:

- **menu 1: 3 / menu 2: 2°C**

The heater will stop to heat if its spots a drop of 2°C in less than 30 seconds

- **Menu 3: 3 / menu 4: 4°C**

The heater will start again to heat if it spots an increase of 4°C in less than 30 seconds

**NB : the exit of the feature is effective according to the settings 3 and 4 or automatically after 15 minutes.**

After the detection of openings, the thermostat switches to the absence mode "HOLIDAY" (suitcase icon), until it returns to the normal mode.

The feature "detection of openings" is always active and cannot be disabled.

► **Advice:** to avoid the activation of the feature, enter in menu 1 a very short activation delay (10 seconds) and a very important temperature delta in menu 2 (-5°C). The improbability of a drop of temperature of 5°C in less than 10 seconds will avoid the activation of the feature.

## D. COMFORT TEMPERATURE ANTICIPATION

Our thermostat is supplied with a temperature anticipation feature allowing initiating the comfort mode at the right time depending on the time settled by the user in the PRG mode, in order to realise energy savings and prevent unnecessary heating-up.

### Operation logic:

The thermostat registers the required time to reach the programmed setpoint temperature (in comfort mode).

The thermostat calculates day after day the average time and registers an average per week.

For the week 2, the average of the week 1 will be used for the anticipated heat-up.

If during week 1, an average of 40 minutes is necessary to reach the setpoint temperature, then from the week 2, the thermostat will anticipate the programming of 40 minutes to heat-up the device.

If the time is superior to 60 minutes, the thermostat will register "60 minutes" (maximum duration) and will initiate the heat-up automatically. The heating icon will be blinking, proof that the "time anticipation" is working.

### Activation:

On the thermostat, screen shut off; press the central button during a few seconds to enter in the general settings of the thermostat.

Press the central button to select the menu 10 to reach (choice with + and -):

- 0= OFF, the option is off
- 1=ON, the option is on

► **Advice:** *the good definition of the user programs is primordial for a proper functioning (see dedicated paragraph).*

## E. PILOT WIRE

It is possible to pilot the heater from a programming control unit distributing the signal according to the "pilot wire" technology.

The connection of the pilot wire (by a qualified electrician) coming from the programming control unit to the receiver at the back of the device is made on the "FP" terminal (central terminal that is free) of the 5-position terminal block.

### Activation of the "pilot wire" mode:

On the thermostat, screen shut off; press the central button during a few seconds to enter in the general settings of the thermostat.

Press the central button to select the menu 9 to reach (choice with + and -):

- Choose "FP" to activate the pilotage by pilot wire
- Validate with the central button
- Exit the setting menu by pressing the central button during a few seconds, and then press the central button to come back to the thermostat normal screen.

**NB :** when the wire pilot mode is on, the thermostat programming is inoperative. The transmitter is then just a temperature sensor. The pilotage is managed directly and uniquely from the programming central (the set values of the different modes and the user programs are not taken into account anymore).

To have access again to the thermostat programming, turn off the pilot wire feature of menu 9.

## V. Technical characteristics

Main voltage	230V (50 Hz)
Maximum intensity per heater	5 A
Class	II
Protection index	IP 44
Conformity	CEI60335-1, CEI60335-2-30, CEI60335-2-43 et EN50014-1, EN50014-2, EN61000-3-2, EN61000-3-3

SEE THE ENTIRE DECOWATT RANGE AT [WWW.CEANOHE.COM](http://WWW.CEANOHE.COM)

Power – heating surface	Width	Length	Weight	Bar spots
500 W → 10 m <sup>2</sup>	400 mm	1 200 mm	10,6 kg	2
750 W → 15 m <sup>2</sup>	600 mm	1 200 mm	15,6 kg	2
750 W → 15 m <sup>2</sup>	400 mm	1 800 mm	15,8 kg	6
1 200 W → 20 m <sup>2</sup>	600 mm	1 800 mm	23 kg	6

## VI. Troubleshooting

NATURE OF THE PROBLEM IDENTIFIED	CHECK	ACTION
<b>The device does not produce heat</b>	1. Make sure that the indicator light is on	Place the interruptor located on the side of the device on position I
	2. The indicator light is on, the heating indicator is off and the red indicator light is off	Check the temperature defined via the thermostat The room temperature is sufficient and there is no need for further heating
	3. The indicator light is still off	Make sure that the circuit breakers are engaged
<b>The device does not stop producing heat</b>	Make sure that the temperature set via the thermostat has not been modified	Set a new temperature
	Make sure that the device is not located close to a cold room	Close the door, heat up the room
<b>The device does not follow programmed orders</b>	Make sure that the receiver is operating Ensure the proper use of the programming feature	Turn the interruptor to position I Check the batteries Check the proper operation of the program

# VII. Warranty

---

5 years for the heat emitter of the DECOWATT radiant heater and 2 years for the programmable electronic thermostat.

The warranty period runs from the purchase date as it appears on the invoice or receipt.

This warranty is enforced in addition to any pertaining statutory right.

## WARRANTY TERMS AND CONDITIONS

**Any claim under warranty is subject to the acceptance and application of the following terms and conditions :**

- This warranty is only valid for an indoor use and in dry spaces.
- This warranty only covers defects arisen during the manufacturing process. It does not extend to damage caused by third parties (for example, damage incurred during transport or installation).
- No warranty shall be offered for damage resulting from abuse, improper use, accidents or natural disasters, nor for damage incurred from other unusual circumstances in a residential setting.
- Damage resulting from improper maintenance and cleaning, overload, or moisture is also excluded from this warranty.
- The warranty is void should the products not be installed as per the manufacturer's recommendations.
- The warranty is void if the products have been installed despite of the presence of visible defects.
- CEANOTHE retains the right to inspect the damage on-site after a reasonable inspection date which would have had been agreed upon, in order to ensure that the situation is in conformity with the warranty terms and conditions.
- This warranty cancels and replaces any other warranty. The warranty coverage is subject to the version of said warranty in place at the time of purchase.
- Further to the finding of a defect covered by this warranty, the manufacturer will handle necessary repairs or replace the product with a new one for free.
- Further to the implementation of a warranty, the replacement product will benefit from the same warranty for the following years.

**NB : Our commitment is limited to supplying a new product. The cost incurred by installation or other costs pertaining to these operations are not covered.**

## WARRANTY CERTIFICATE

In case of damage incurred during the warranty period or subsequently, thank you to consult your store of purchase

For any question, please contact the manufacturer customer service

- **email:** savdecowatt@ceanothe.com
- **HOT LINE:** +33 4 72 21 28 28 (from 8:30 am to 5 pm – working days)

**In case of RMA, please fill the following document and submit it along with the invoice :**

**Name :**

**Email :**

**Street :**

**Product :**

**ZIP Code :**

**Date of purchase :**

**City :**

**Installer name :**

**Country :**

**Date of installation :**

**Telephone number :**

**Please include a copy of the purchasing invoice.**

**CEANO THE - BP 588 - 69637 VÉNISSIEUX CEDEX**

# MANUAL DE INSTALACIÓN Y USO - GARANTÍA

Acaba de comprar esta placa radiante  
DECOWATT y le agradecemos su elección.  
Este aparato ha sido estudiado, concebido y realizado con la  
máxima atención con el fin de darle entera satisfacción.

Este producto no puede utilizarse como fuente principal de calefacción

## Sumario

<b>I. Marcaje, indicaciones y equipamientos asociados</b> . . . . .	<b>40</b>
<b>II. Instrucciones generales</b> . . . . .	<b>41</b>
Normas de seguridad . . . . .	41
Precauciones de uso . . . . .	44
<b>III. Instalación del radiador DECOWATT</b> . . . . .	<b>45</b>
Componentes . . . . .	45
Material necesario para la instalación . . . . .	45
Instalación y puesta en funcionamiento . . . . .	45
Elección del emplazamiento del radiador . . . . .	45
Distancia de perforación . . . . .	46
Fijación del radiador a la pared . . . . .	46
Conexión eléctrica . . . . .	47
<b>IV. Funcionamiento del termostato inalámbrico</b> . . . . .	<b>48</b>
Descripción . . . . .	48
Presentación del termostato inalámbrico programable . . . . .	49
Parámetros de base . . . . .	49
Selección de un modo . . . . .	51
<b>V. Características técnicas</b> . . . . .	<b>54</b>
<b>VI. Ayuda al diagnóstico</b> . . . . .	<b>54</b>
<b>VII. Garantía</b> . . . . .	<b>55</b>
Condiciones de garantía . . . . .	55
Certificado de garantía . . . . .	56

# I. Marcaje, indicaciones y equipamientos asociados

REFERENCIA DEL MODELO: 40X120CM			
Características	Símbolo	Valor	Unidad
<b>POTENCIA TERMICA</b>			
Potencia térmica nominal	P	500	W
Potencia térmica mínima (indicativa)	P <sub>mín</sub>	450	W
Potencia térmica máxima continua	P <sub>máx</sub>	525	W
<b>CONSUMO ENERGETICO AUXILIAR</b>			
En potencia térmica nominal	Cel	500	W/h
En potencia térmica mínima	Cel min	450	W/h
Modo Stand-by	Cel veil	0.4	W/h

REFERENCIA DEL MODELO: 60X120CM			
Características	Símbolo	Valor	Unidad
<b>POTENCIA TERMICA</b>			
Potencia térmica nominal	P	750	W
Potencia térmica mínima (indicativa)	P <sub>mín</sub>	675	W
Potencia térmica máxima continua	P <sub>máx</sub>	787.5	W
<b>CONSUMO ENERGETICO AUXILIAR</b>			
En potencia térmica nominal	Cel	750	W/h
En potencia térmica mínima	Cel min	675	W/h
Modo Stand-by	Cel veil	0.4	W/h

REFERENCIA DEL MODELO: 40X180CM			
Características	Símbolo	Valor	Unidad
<b>POTENCIA TERMICA</b>			
Potencia térmica nominal	P	750	W
Potencia térmica mínima (indicativa)	P <sub>mín</sub>	675	W
Potencia térmica máxima continua	P <sub>máx</sub>	787.5	W
<b>CONSUMO ENERGETICO AUXILIAR</b>			
En potencia térmica nominal	Cel	750	W/h
En potencia térmica mínima	Cel min	675	W/h
Modo Stand-by	Cel veil	0.4	W/h

REFERENCIA DEL MODELO: 60X180CM			
Características	Símbolo	Valor	Unidad
<b>POTENCIA TERMICA</b>			
Potencia térmica nominal	P	1200	W
Potencia térmica mínima (indicativa)	P <sub>mín</sub>	1080	W
Potencia térmica máxima continua	P <sub>máx</sub>	1260	W
<b>CONSUMO ENERGETICO AUXILIAR</b>			
En potencia térmica nominal	Cel	1200	W/h
En potencia térmica mínima	Cel min	1080	W/h
Modo Stand-by	Cel veil	0.4	W/h



Tipo de aportación de calor
Control térmico electrónico de la carga con recepción de información sobre la temperatura de la habitación y/o exterior
Tipo de control de la potencia térmica/de la temperatura de la habitación
Control electrónico de la temperatura de la habitación y programación semanal
Otras opciones de control
Control de la temperatura de la habitación, con detector de ventana abierta
Opción control a distancia
Control adaptable de la activación

## II. Instrucciones generales

**Antes de la instalación y el uso de su radiador DECOWATT, le rogamos que lea atentamente y respete las siguientes instrucciones.**

### NORMAS DE SEGURIDAD

- 01.** La conexión eléctrica debe ser efectuada por un electricista cualificado.
- 02.** La instalación debe estar protegida por un disyuntor diferencial de 25 o 30 mA (norma de seguridad eléctrica NFC15-100). El corte de la red de alimentación debe ser de tipo omnipolar (corte de la fase y de la neutra).
- 03.** El radiador DECOWATT debe obligatoriamente conectarse al sector (230V AC 50/60 Hz) por un circuito eléctrico protegido por un disyuntor de sobre intensidad 16 A situado en un tablero eléctrico de reparto.
- 04.** Se debe prever un medio de desconexión en las canalizaciones fijas conforme a las reglas de instalación.

- 05.** El límite de potencia de un receptor en funcionamiento continuo es 2 700 W sin relé de potencia: no utilice una potencia superior.
- 06.** Un cable de alimentación dañado, debe ser reemplazado por un electricista cualificado (cable de tipo H05VV - franco 2\*1 mm<sup>2</sup>).
- 07.** El sistema cumple las normas vigentes (ver las características técnicas).
- 08.** El radiador DECOWATT conviene únicamente para un uso en interior. Se adapta a todas las habitaciones de la vivienda, incluso el cuarto de baño, gracias a una protección adaptada (aislamiento doble - Clase II).
- 09.** Para una instalación en el cuarto de baño, respete la zona de utilización conforme al indicio de protección IP44: zonas 2 y más.

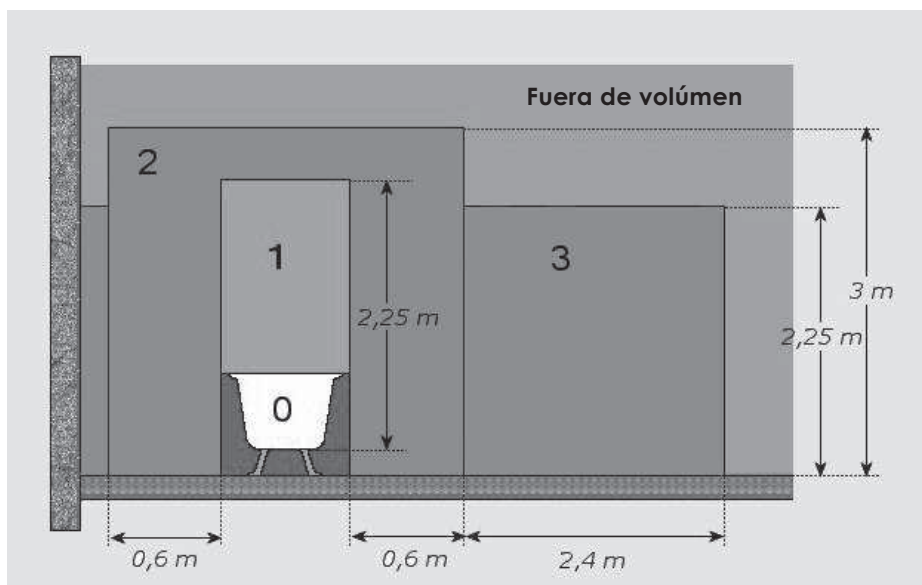

- 10.** El radiador no debe colocarse justo debajo de un enchufe.

- 11.** Asegúrese del correcto funcionamiento del radiador antes de instalarlo y de que no hay ningún punto caliente.
- 12.** Utilice el radiador DECOWATT únicamente para las aplicaciones preconizadas y con los accesorios DECOWATT propuestos (barras, regulación) para conservar la garantía.
- 13.** No intente desmontar el aparato (pérdida de garantía).
- 14.** Este aparato puede ser utilizado por niños/as de al menos 8 años así como por personas con capacidades físicas, sensoriales o mentales reducidas o bien sin experiencia o conocimientos, a condición de hacerlo bajo una correcta vigilancia o tras haber recibido la información necesaria en cuanto al uso del aparato con toda seguridad y si se han evaluado correctamente los riesgos. Los niños/as no deben jugar con el aparato. Los niños/as sin vigilancia no deben efectuar ni la limpieza y ni el mantenimiento.
- 15.** Es conveniente mantener a distancia a los niños/as menores de tres años, a menos que se les vigile constantemente. Los niños/as de entre 3 y 8 años solamente pueden encender o apagar el aparato a condición de que éste último haya sido instalado en una posición normal, de que hayan recibido las instrucciones necesarias en cuanto al uso del aparato con toda seguridad, de que comprendan correctamente los posibles riesgos o bien de que lo hagan bajo vigilancia. Los niños/as de entre 3 y 8 años no deben enchufar, regular, limpiar ni realizar el mantenimiento del aparato.

## PRECAUCIONES DE USO

- 01.** DECOWATT es un aparato diseñado en cristal, por lo que es sensible a los choques, se debe manipular con cuidado.
- 02.** ATENCIÓN: El radiador DECOWATT no se debe utilizar si las placas de cristal están dañadas o si el radiador parece tener marcas de impactos.
- 03.** DECOWATT es una placa radiante: no instale ningún obstáculo a menos de 50 cm de su superficie emisora.
- 04.** La superficie emisora debe colocarse de cara a la habitación y a los objetos que hay que calentar.
- 05.** No cubra el radiador para garantizar la eficacia de la radiación y evitar todo recalentamiento accidental. No comprima ropa entre la barra y el cristal del radiador ni acumule varias piezas en la misma barra.

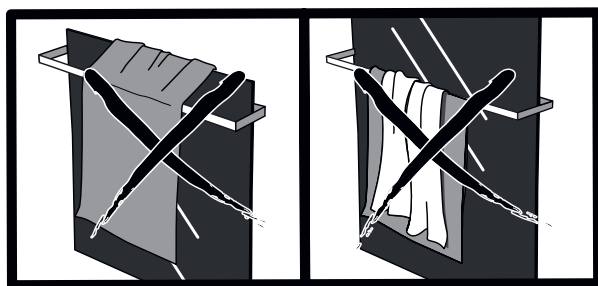

- 06.** No escriba en el cristal del radiador mientras esté en funcionamiento para evitar todo riesgo de quemaduras debido a un contacto prolongado. Tenga cuidado con los niños. Utilice rotuladores específicos para superficies de cristal.
- 07.** Apague el radiador gracias al interruptor y espere a que se enfríe antes de limpiarlo con un trapo suave y húmedo. No deje que lo haga un niño sin vigilancia.

# III. Instalación del radiador DECOWATT

## COMPONENTES

El radiador diseño ultra-fino DECOWATT se compone:

- De una superficie decorativa en cristal templado,
- De una película térmica en aluminio (sistema patentado),
- De un sistema de fijación para una instalación horizontal o vertical en el pared,
- De un caja de enlace eléctrica y de un receptor radio para el correcto funcionamiento del termostato electrónico programable incluido.

De barras para toallas que pueden añadirse a su DECOWATT antes de su fijación a la pared para transformarlo en un verdadero toallero: Ideal para su cuarto de baño (accesorios vendidos por separado).

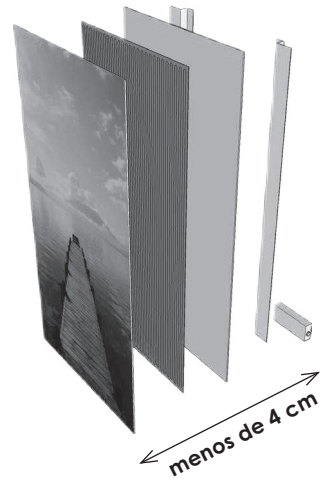

## MATERIAL NECESARIO PARA LA INSTALACIÓN

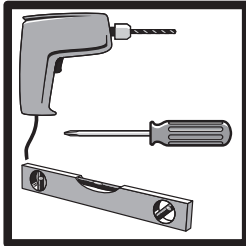

Material necesario para la instalación

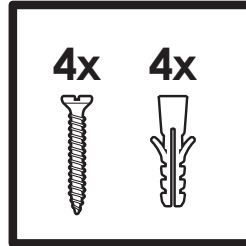

Accesorios no incluidos: 4 tornillos y 4 tacos adaptados a su pared

## INSTALACIÓN Y PUESTA EN FUNCIONAMIENTO

Con el fin de facilitar la instalación del radiador DECOWATT, se incluye una plantilla al dorso del embalaje (dimensiones reales).

### ■ Elección del emplazamiento del radiador

01. Situe la plantilla sobre la pared para escoger el emplazamiento ideal de su radiador y déjese guiar por los puntos de referencia indicados. Respete una distancia mínima alrededor del producto (200 mm mínimo aconsejado entre un obstáculo o un ángulo de pared).
02. Ajuste la posición con la ayuda de un nivel una vez escogido el emplazamiento.
03. Marque los agujeros.
04. Perfore la pared.

## ■ Distancia de perforación

### ORIENTACIÓN HORIZONTAL

en mm	Distancia horizontal X	Distancia vertical Y
DECOWATT 400x1200	966	290
DECOWATT 600x1200	966	430
DECOWATT 400x1800	1 566	290
DECOWATT 600x1800	1 566	430

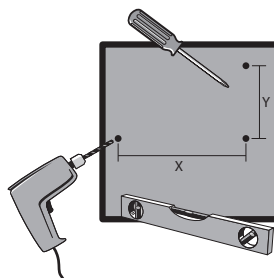

### ORIENTACIÓN VERTICAL

en mm	Distancia horizontal X	Distancia vertical Y
DECOWATT 400x1200	290	966
DECOWATT 600x1200	430	966
DECOWATT 400x1800	290	1 566
DECOWATT 600x1800	430	1 566

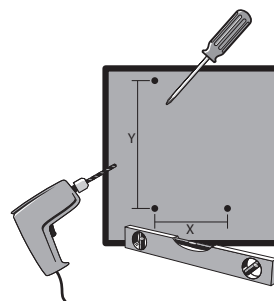

## ■ Fijación del radiador a la pared

**01.** Fije los 2 soportes murales con la ayuda de 4 tacos y 4 tornillos adaptados a su tipo de pared.

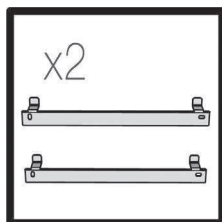

**02.** Pegue las 4 almohadillas de espuma debajo de cada agujero como indicado en la imagen.

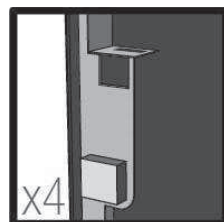

**03.** Coloque el radiador sobre los soportes fijados en la pared haciéndolo deslizar correctamente en los agujeros.

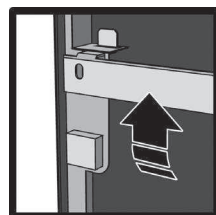



Para una instalación horizontal, hay que tener cuidado y respetar el sentido de instalación indicado para garantizar la fijación del radiador.

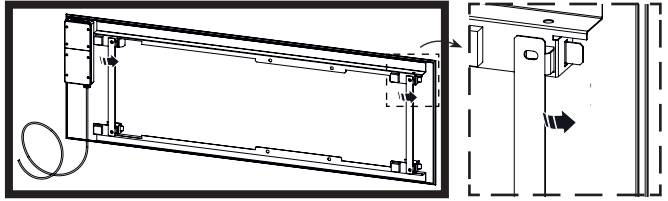

**04.** Bloquee el radiador gracias al tornillo de seguridad lateral incluido (a la izquierda o a la derecha según prefiera).

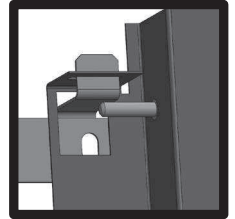
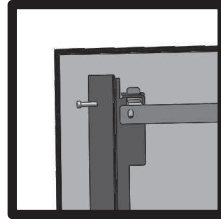

## ■ Conexión eléctrica

**01.** Conecte eléctricamente.

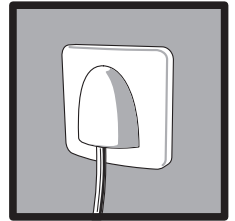
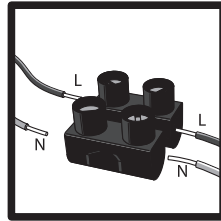

**02.** Proteja la línea de alimentación con un disyuntor diferencial de 25 o 30 mA.

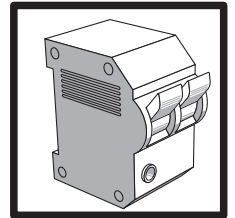

**03.** Limpie el radiador con un trapo suave y húmedo antes de encenderlo.



**04.** Póngalo en marcha gracias al interruptor situado en el lateral del radiador.

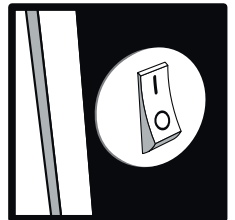

# IV. Funcionamiento del termostato inalámbrico

## DESCRIPCIÓN

### EMISOR

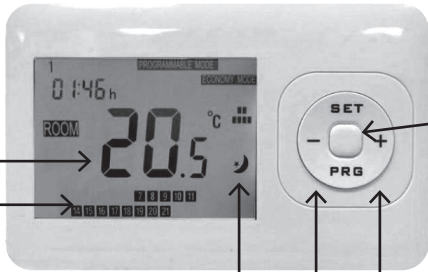

Día de la semana  
Hora

Temperatura de la habitación

Horas del modo 'PRG' o número de menú en los parámetros generales

**Modo seleccionado:**  
confort ☀  
eco 🌙  
vacaciones ☑

**Botón 'SET' (ajustes):**  
configuración básica (hora / día de la semana / temperatura deseada)

**Botón central:**  
selección del modo (eco/ confort/vacaciones/programas personalizados)

**Botón 'PRG' (programa):**  
definición de los programas (franjas horarias de calefacción)

**Puesta en stand-bay de la pantalla:** mantenga presionado el botón central unos segundos

para ajustar los valores seleccionados



### RECEPTOR



interruptor →

Botón de sincronización →

Testigo de calefacción →

Encendido →

**Piloto verde:**  
**parpadea:** en espera de señal del emisor  
**fijo:** comunicación establecida

**Piloto rojo:**  
**apagado:** calefacción apagada  
**fijo:** calefacción encendida (excepto si el interruptor se encuentra en posición 0)

### ■ La caja contiene:

- El termostato inalámbrico
- 2 pilas AAA
- 2 soportes para la instalación independiente del termostato / 4 tornillos para la fijación en la pared
- El certificado de calidad (1 año de garantía + 1 año adicional ofrecido por Céanothe = 2 años de garantía)



# PRESENTACIÓN DEL TERMOSTATO INALÁMBRICO PROGRAMABLE

## A. DEFINICIONES

**Regulación** : control electrónico a distancia de la temperatura de la habitación con recepción de información sobre dicha temperatura y programación semanal.

Su regulación funciona gracias a la comunicación que se establece entre el emisor y el receptor.

**El emisor** corresponde al termostato inalámbrico en el que se definen las consignas de uso. Tiene una sonda para medir la temperatura de la habitación.

**El receptor**, situado en la parte trasera del radiador (caja blanca), recibe dichas consignas por wifi una vez realizado el emparejamiento.

El emparejamiento se debe realizar desde la primera conexión. El uno no funciona sin el otro. El emisor envía las consignas al receptor. Si el interruptor está en posición 0 (parado), bloquea las consignas enviadas por el emisor.

**Temperatura deseada**: Es la temperatura que ha sido definida previamente. El radiador calentará hasta que se alcance dicha temperatura en la habitación (temperatura de referencia).

► **Consejo**: *Instálelo lejos de las fuentes de calor, de las paredes frías, de los rayos del sol y de las corrientes de aire, en un lugar que represente el nivel de confort deseado en la habitación, para garantizar un funcionamiento óptimo.*

## B. CARACTERÍSTICAS DEL TERMOSTATO

- Dimensiones (A/L/p en mm) : 87.5 / 135 / 23.2
- Precisión de ajuste :  $\pm 0.5^{\circ}\text{C}$  / franja de una hora
- Programación semanal
- Gancho mural (retirar tapa) o instalación independiente según el uso
- Normas : CE, ROHs, R&TTE

## PARÁMETROS DE BASE

El emisor tiene que estar conectado (pilas colocadas en el compartimento trasero) para poder comunicar con el receptor.

### A. AJUSTES ('SET')

#### ■ Configurar la hora

- Pulse 'SET' hasta que los minutos parpadeen. Cambie usando las teclas '+' y '-'.
- Pulse de nuevo 'SET' para cambiar las horas que parpadean con la ayuda de las teclas '+' y '-'.

#### ■ Configurar el día de la semana

- Pulse una tercera vez 'SET' para configurar el día de la semana con la ayuda de las teclas '+' y '-' : 1 para lunes / 2 para martes / 3 para miércoles / 4 para jueves / 5 para viernes / 6 para sábado / 7 para domingo.

#### ■ Configurar la temperatura de ajuste (confort/eco/vacaciones)

- Siga pulsando 'SET' para cambiar cada valor de ajuste de nuevo con la ayuda de las teclas '+' y '-' para cada uno de los modos :

☀ **CONFORT**

☺ **ECO**

☑ **VACACIONES (HOLIDAY)**

► **Consejo** : Se puede cambiar en cualquier momento el valor del ajuste de cada modo repitiendo la manipulación descrita anteriormente.

► **Consejo** : Pulse el botón central para salir en cualquier momento del programa 'SET'.

### ■ **Parámetros generales del termostato**

Para acceder a los parámetros generales del termostato, presione unos segundos en el botón central

El nº en el cuadrado negro indica el nº del menú seleccionado :

1. Parámetros del offset (ver apartado específico)
2. Temperatura máxima posible para la temperatura deseada en modo « confort »
3. Temperatura mínima posible en modo « vacaciones »
9. Activación Hilo piloto (ver apartado específico)
10. Activación anticipación horaria (ver apartado específico)

Los menús 4 a 8 y 11 a 12 no se utilizan

### ■ **Configurar el offset**

Con el fin de equilibrar la temperatura percibida por la sonda y la temperatura ambiente real, se puede modificar el offset del termostato de ambiente.

1. Presione durante dos segundos el botón central del emisor hasta que aparezca la temperatura
2. Ajuste la diferencia de temperatura con los botones + y -
3. Confirme con una corta presión en el botón central

## **B. PUESTA EN FUNCIONAMIENTO Y SINCRONIZACIÓN**

Para que el emisor comunique con el receptor y le envíe las informaciones correctas, es necesario sincronizarlos.

### ■ **En el radiador previamente instalado en la pared y conectado eléctricamente :**

01. Pase de la posición 0 del interruptor situado al dorso del radiador a la posición I para encenderlo
02. Pulse el botón de sincronización del radiador
03. El botón de encendido parpadea en verde durante varios segundos

### ■ **Al mismo tiempo, pulse durante 3 segundos el botón central de su termostato inalámbrico. La pantalla indica una temperatura de 0°. Pulse de nuevo el botón central.**

El emisor y el receptor están sincronizados ; el indicador verde ya no parpadea y se queda encendido.

► **Consejo** : **Es posible pilotar hasta 5 radiadores con el mismo mando a distancia** : Para ello, sincronice el mismo mando a distancia a los receptores radio (repetir la manipulación con todos los radiadores). La temperatura definida del termostato será la misma para todos los radiadores sincronizados.

► **Consejo** : Compruebe la posición del interruptor. Éste interviene en el circuito de potencia del radiador y no en el circuito de la tarjeta electrónica. Si se coloca en posición 0 se anula la orden de calentamiento dada por el emisor. Su radiador no calentará a pesar de las órdenes transmitidas por éste último.

## SELECCIÓN DE UN MODO

El radiador calentará hasta alcanzar la temperatura definida asociada al modo seleccionado.

El icono de calefacción  aparecerá en la pantalla y el testigo de calefacción se encenderá en rojo en el receptor del radiador en respuesta a las órdenes transmitidas por el emisor.

**Para elegir un modo, pulse el botón central :** ☀ confort / 🌙 eco / ☑ vacaciones o programa personalizado.

### A. MODOS PREDEFINIDOS : ☀ CONFORT / 🌙 ECO / ☑ VACACIONES

- **CONFORT** ☀: mantenimiento de una temperatura de confort las 24H.
- **ECO** 🌙: mantenimiento de una temperatura « ECO » las 24H.
- **VACACIONES** ☑ (**holiday**): mantenimiento de una temperatura más baja cuando se ausente de su domicilio durante un largo periodo.

### B. PROGRAMA USUARIO ('PRG')

El termostato permite una parametrización precisa para cada día de la semana alternando periodos de ☀ CONFORT y 🌙 ECO. Se definen las franjas horarias asociadas a un modo según su presencia en la habitación y el nivel de confort deseado. Caliente únicamente según sus necesidades para garantizar una real economía de energía.

Las franjas horarias aparecen en la parte inferior de la pantalla :

0	1	2	3	4	5	6	7	8	9	10	11
12	13	14	15	16	17	18	19	20	21	22	23

Es posible configurar un programa diferente para cada día de la semana (hasta 7 programas).

**CAUIDADO:** para que dicho modo funcione adecuadamente y que se apliquen los programas definidos, es primordial configurar previamente el día de la semana y la hora, y seleccionar el modo 'PRG' con la ayuda del botón central.

#### ■ Definición de programas :

- Mantenga pulsado 'PRG' (programa)
- Siga pulsando 'PRG' para que aparezcan los días de la semana de 1 (lunes) a 7 (domingo). La indicación aparece en la zona superior izquierda.
- Modifique las franjas horarias ( '+' y '-' ) y cambie de modo (eco/confort) con la ayuda del botón 'SET'

► **Por ejemplo:** Si desea una temperatura eco de las 00h a las 6h y después una temperatura de confort de las 6h a las 9h, eco de las 9h a las 18h, confort de las 18h a las 22h, eco de las 22h a las 00h : 'PRG' / 'PRG' hasta que aparezca el día elegido / selección del modo con el botón 'SET' / tecla '+' hasta 6 / bouton 'SET' para cambiar de modo / tecla '+' hasta 9 / tecla 'SET' para cambiar de modo, etc.

► **Consejo:** Pulse el botón central para salir en todo momento del programa 'PRG'.

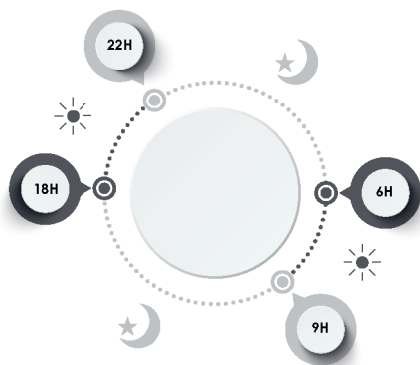

## C. DETECCIÓN DE APERTURAS

Nuestro termostato está equipado con un detector de apertura de ventanas que permite bajar automáticamente la temperatura programada para poder ahorrar energía y no calentar inutilmente.

El usuario puede modificar los parámetros de esta función.

En el termostato, con la pantalla apagada, presione simultáneamente unos segundos en el botón central y en « PRG » para acceder a los parámetros de ajuste de la opción « detección de aperturas ».

Presione en el botón central para seleccionar el menú deseado.

**El número en el cuadrado negro indica el número del menú descrito más abajo:**

- **Menú 1 : plazo de activación del detector de aperturas :**

Gama : 1 a 5 (múltiplos de 10 segundos) ej : 3 = 30 segundos

Escoja el tiempo presionando en + o - y terminando con una nueva presión en el botón central para confirmar

- **Menú 2 : ajuste del desfase de temperatura detectado:**

Gama : de 1°C a 5°C de 0.5°C en 0.5°C

Escoja presionando en + o - y terminando con una nueva presión en el botón central para confirmar

- **Menú 3 : plazo de abandono de la selección**

Gama : 1 a 5 (múltiplos de 10 segundos)

Escoja presionando en + o - y terminando con una nueva presión en el botón central para confirmar

- **Menú 4 : diferencia de temperatura positiva de la salida de la función**

Gama : de 1°C a 5°C de 0.5°C en 0.5°C

Escoja presionando en + o - y terminando con una nueva presión en el botón central para confirmar

**Ejemplo :**

- **Menú 1 : 3 / menú 2 : 2°C**

El radiador dejará de calentar si detecta una bajada de 2°C en menos de 30 segundos

- **Menú 3 : 3 / menú 4 : 4°C**

El radiador volverá a calentar si detecta un aumento de 4°C en menos de 30 segundos.

**NB : el abandono de la función se hace efectivo según los parámetros 3 y 4 seleccionados o bien automáticamente a los 15 minutos.**

Una vez detectada la apertura de una ventana , el termostato cambia a modo ausencia « HOLIDAY » (icono maleta), hasta su vuelta al modo normal.

La función « detección de aperturas » siempre está activo y no se puede desactivar.

► **Consejo :** para evitar que se active esta función, indique en el menú 1 un plazo de activación muy corto (10 segundos) y un delta de temperatura en el menú 2 muy importante (5°C). Siendo muy poco probable que haya una bajada de temperatura de 5°C en menos de 10 segundos, la función no se activará.

## D. ANTICIPACIÓN DE TEMPERATURA DE CONFORT

Nuestro termostato dispone de una función que permite anticipar la temperatura necesaria para poner en marcha el modo confort en el momento adecuado según el horario definido por el usuario en el modo PRG y de la experiencia con el fin de ahorrar energía y no calentar inútilmente.

### Lógica de funcionamiento:

El termostato graba el tiempo necesario para alcanzar la temperatura programada (en modo confort).

Calcula día tras día la media de tiempo y graba una media por semana. La semana 2 se utiliza la media de la semana 1 para poner en marcha la calefacción.

Si la semana 1 se necesita una media de 40 minutos para alcanzar la temperatura programada, la semana 2 el termostato anticipará la programación 40 minutos para poner en marcha el aparato.

Si el tiempo es superior a 60 minutos, el termostato graba « 60 minutos » (duración máxima) y pondrá en marcha automáticamente la calefacción. El icono de calentamiento parpadeará, prueba de funcionamiento en « anticipación horaria ».

### Activación :

En el termostato, con la pantalla apagada, presione en el botón central unos segundos para entrar en los parámetros generales.

Presione en el botón central para seleccionar el menú 10 deseado (selección con + o -) :

- 0 = OFF, opción desactivada
- 1 = ON, opción activada

► **Consejo** : una exacta definición de los programas es primordial para un correcto funcionamiento (ver apartado específico).

## E. HILO PILOTO

Se puede pilotar el radiador a partir de una central de programación que distribuye la señal según la tecnología llamada « hilo piloto ».

La conexión (por un electricista cualificado) del hilo piloto que viene de la central se hace en el terminal « FP » (terminal central libre) del bloque de terminales 5 posiciones del receptor que se encuentra detrás del aparato.

### Activación del modo « Hilo piloto » :

En el termostato, con la pantalla apagada, presione en el botón central unos segundos para entrar en los parámetros generales.

Presione en el botón central para seleccionar el menú 9 deseado (selección con + o -) :

- Escoja « FP » para activar el control por hilo piloto
- Seleccione con el botón central
- Salga del menú de programación presionando unos segundos en el botón central, luego presione de nuevo en el botón central para volver a la pantalla normal del termostato

**NB** : cuando la opción « Hilo piloto » está activada, la programación del termostato es inoperante. En este caso el emisor sólo es una sonda de temperatura. El pilotaje se gestiona directa y únicamente desde la central de programación (los valores de consigna de los diferentes modos y los programas no se tendrán en cuenta).

Para poder tener de nuevo acceso a la programación del termostato, desactive la función HP del menú 9.

## V. Características técnicas

Tensión de sector	230V (50 Hz)
Intensidad máxima por radiador	5 A
Clase	II
Índice de protección	IP 44
Conformidad	CEI60335-1, CEI60335-2-30, CEI60335-2-43 et EN50014-1, EN50014-2, EN61000-3-2, EN61000-3-3

### GAMA DECOWATT A DESCUBRIR EN WWW.CEANO.THE.COM

Potencia – superficie de calefacción	Anchura	Longitud	Peso	Emplazamientos para barras
500 W → 10 m <sup>2</sup>	400 mm	1 200 mm	10,6 kg	2
750 W → 15 m <sup>2</sup>	600 mm	1 200 mm	15,6 kg	2
750 W → 15 m <sup>2</sup>	400 mm	1 800 mm	15,8 kg	6
1 200 W → 20 m <sup>2</sup>	600 mm	1 800 mm	23 kg	6

## VI. Ayuda al diagnóstico

TIPO DE PROBLEMA CONSTATADO	COMPROBACIÓN	ACTO
El aparato no calienta	1. Asegúrese de que el piloto de puesta en marcha está encendido	Ponga el interruptor en posición I
	2. El piloto de puesta en marcha está encendido, el testigo de calentamiento está apagado, la luz roja no está encendida	Compruebe la temperatura programada La temperatura ambiente es suficiente y no se necesita calentar la habitación El aparato está en modo eco
	3. El testigo de calentamiento sigue sin encenderse	Asegúrese de que los disyuntores de la instalación están conectados
El aparato calienta sin interrupción	Compruebe que no ha modificado el reglaje de la temperatura de su termostato	Ajuste de nuevo la temperatura
	Compruebe que el aparato no está situado cerca de un local sin calefacción.	Cierre la puerta, caliente el local
El aparato no sigue las órdenes de la programación	Compruebe que el receptor está encendido Asegúrese de que está utilizando correctamente la programación	Ponga el interruptor en posición I Compruebe las pilas Compruebe el funcionamiento correcto de la programación

## VII. Garantía

---

5 años para el sistema de producción de calor del radiador DECOWATT y 2 años para el termostato electrónico programable.

El plazo de garantía empieza a partir de la fecha de compra indicada en la factura o el ticket de compra.

Esta garantía se aplica en complemento de la reglamentación vigente en la materia.

### CONDICIONES DE GARANTÍA

Toda solicitud de aplicación de la garantía está sometida al respeto de los términos y las condiciones definidas a continuación:

- Esta garantía es válida únicamente en el marco de un uso interior en espacio seco.
- La garantía cubre los defectos surgidos en el curso de la fabricación del material. No se extiende a los daños causados por terceros (por ejemplo: daños durante el transporte o el montaje).
- La garantía no se aplica en caso de daños que emanen de un uso abusivo y/o incorrecto, de accidentes o de catástrofes naturales, ni en daños que resulten de otras circunstancias inhabituales en el marco de aplicaciones residenciales.
- Los daños que resulten de un mantenimiento y de una limpieza inapropiados, de una sobrecarga, o debidos a la humedad están también excluidos de la cobertura prevista por esta garantía.
- La garantía no se aplica si los productos no se han instalado según las preconizaciones del fabricante.
- La garantía se anula si los productos se han instalado a pesar de la existencia de defectos visibles.
- CEANOTHE se reserva el derecho a controlar los daños en el lugar de la instalación tras haber convenido una fecha de inspección razonable con el fin de verificar la conformidad de la situación según los términos y las condiciones de la garantía.
- Esta garantía anula y reemplaza el resto de las garantías. La cobertura de la garantía está subordinada a la versión de la garantía vigente en el momento de la compra.
- Si se constata un defecto cubierto por esta garantía, el fabricante se compromete a realizar la reparación necesaria o sustituir el producto de forma gratuita por un nuevo producto.
- En caso de sustitución de un producto en garantía, el producto reemplazado gozará de la misma garantía para los años siguientes.

**NB : Nuestro compromiso se limita a proporcionar un nuevo material. La garantía no cubre los costes de instalación y otros posibles gastos.**

## CERTIFICADO DE GARANTÍA

En caso de incidente durante el período de garantía o posteriormente, póngase en contacto con la tienda donde lo compró. Para cualquier pregunta, póngase en contacto con el servicio de atención al cliente del fabricante:

- **email:** savdecowatt@ceanothe.com
- **HOT LINE :** +334 72 21 28 28 (8 h 30 - 17 h 00 – de lunes a viernes)

**En el caso de devolución al Servicio posventa, rogamos adjunten este documento relleno junto con la factura:**

**Nombre y apellidos :**

**Correo electrónico :**

**Dirección :**

**Producto :**

**Código Postal :**

**Fecha de compra :**

**Ciudad :**

**Instalador :**

**País :**

**Fecha de instalación :**

**Tel. :**

**Rogamos adjunten una copia de la factura de compra.**

**CEANO THE - BP 588 - 69637 VÉNISSIEUX CEDEX - FRANCIA**



# MANUAL DE INSTALAÇÃO, UTILIZAÇÃO E GARANTIA

Agradecemos a escolha e aquisição do aquecedor radiante DECOWATT, cuidadosamente concebido e construído para a sua total satisfação e conforto.

Este produto não pode ser usado como aquecimento principal

## Índice

---

<b>I. Marcação, indicações e equipamentos associados</b>	<b>58</b>
<b>II. Instruções gerais</b>	<b>59</b>
Instruções de segurança	59
Precauções de utilização	62
<b>III. Instalação do aquecedor radiante DECOWATT</b>	<b>63</b>
Composição	63
Ferramentas necessárias para a instalação	63
Instalação e colocação em serviço	63
Escolha da localização do aquecedor radiante	63
Esquema das distâncias de perfuração	64
Fixação do aquecedor radiante na parede	64
Ligação eléctrica	65
<b>IV. Funcionamento do termóstato sem fios</b>	<b>66</b>
Descrição	66
Apresentação do termóstato programável sem fios	67
Configurações básicas	67
Escolha de um modo	69
<b>V. Características técnicas</b>	<b>72</b>
<b>VI. Diagnóstico</b>	<b>72</b>
<b>VII. Garantia</b>	<b>73</b>
Condições de garantia	73
Certificado de garantia	74

# I. Marcação, indicações e equipamentos associados

REFERENCIA DO MODELO: 40X120CM			
Características	Simbolo	Valor	unidade
<b>FORÇA TERMICA</b>			
Força térmica nominal	P	500	W
Força térmica minimal indicativa	Pmin	450	W
Força térmica máxima indicativa	Pmax	525	W
<b>CONSUMO DE ELETRICIDADE AUXILIARE</b>			
A força térmica nominal	Cel	500	W/h
A força térmica minimal	Cel min	450	W/h
Em modo de espera	Cel veill	0.4	W/h

REFERENCIA DO MODELO: 60X120CM			
Características	Simbolo	Valor	unidade
<b>FORÇA TERMICA</b>			
Força térmica nominal	P	750	W
Força térmica minimal indicativa	Pmin	675	W
Força térmica máxima indicativa	Pmax	787.5	W
<b>CONSUMO DE ELETRICIDADE AUXILIARE</b>			
A força térmica nominal	Cel	750	W/h
A força térmica minimal	Cel min	675	W/h
Em modo de espera	Cel veill	0.4	W/h

REFERENCIA DO MODELO: 40X180CM			
Características	Simbolo	Valor	unidade
<b>FORÇA TERMICA</b>			
Força térmica nominal	P	750	W
Força térmica minimal indicativa	Pmin	675	W
Força térmica máxima indicativa	Pmax	787.5	W
<b>CONSUMO DE ELETRICIDADE AUXILIARE</b>			
A força térmica nominal	Cel	750	W/h
A força térmica minimal	Cel min	675	W/h
Em modo de espera	Cel veill	0.4	W/h

REFERENCIA DO MODELO: 60X180CM			
Características	Simbolo	Valor	unidade
<b>FORÇA TERMICA</b>			
Força térmica nominal	P	1200	W
Força térmica minimal indicativa	Pmin	1080	W
Força térmica máxima indicativa	Pmax	1260	W
<b>CONSUMO DE ELETRICIDADE AUXILIARE</b>			
A força térmica nominal	Cel	1200	W/h
A força térmica minimal	Cel min	1080	W/h
Em modo de espera	Cel veill	0.4	W/h

Tipo de condutor de calor
Controlo térmico eletrónico da carga com receção de informações sobre a temperatura da assoalhada ou exterior
Tipo de controlo da força térmica da temperatura da assoalhada
Controle eletrónico da temperatura da assoalhada e programador semanal
Outras opções de controlo
Controle de temperatura da assoalhada com detetor de janela aberta
Opção de controlo a distancia
Controlo adaptativo de ativação

## II. Instruções gerais

**Antes da instalação e uso de seu aquecedor radiante DECOWATT, agradecemos que tenha lido este manual atentamente e respeitado as seguintes instruções.**

### INSTRUÇÕES DE SEGURANÇA

- 01.** A ligação eléctrica deve ser feita por um electricista qualificado.
- 02.** A instalação deve ser protegida com um disjuntor diferencial de 25 ou 30 mA (norma de segurança NFC15 -100). O corte da rede eléctrica deve ser do tipo bipolar (corte da fase e do neutro).
- 03.** O aquecedor radiante DECOWATT deve ser ligado à rede eléctrica (230V AC 50/60 Hz) por um circuito eléctrico protegido com um disjuntor de intensidade nominal de 16A.
- 04.** Um meio de desconexão deve ser previsto de acordo com as regras de instalação.
- 05.** O limite de potência de um receptor funcionando em modo contínuo é de 2700 W.

- 06.** Se o cabo de alimentação for danificado deve ser substituído por um electricista qualificado.
- 07.** O sistema está de acordo com as normas vigentes (ver as características técnicas).
- 08.** O aquecedor radiante DECOWATT só deve ser usado no interior. Está adaptado para todas zonas da habitação, incluindo a casa de banho graças a proteção adaptada (Isolamento duplo – Classe II).
- 09.** Para uma instalação em casa de banho, respeitar a zona de utilização conforme o fator de proteção IP44 : zonas 2 e mais.

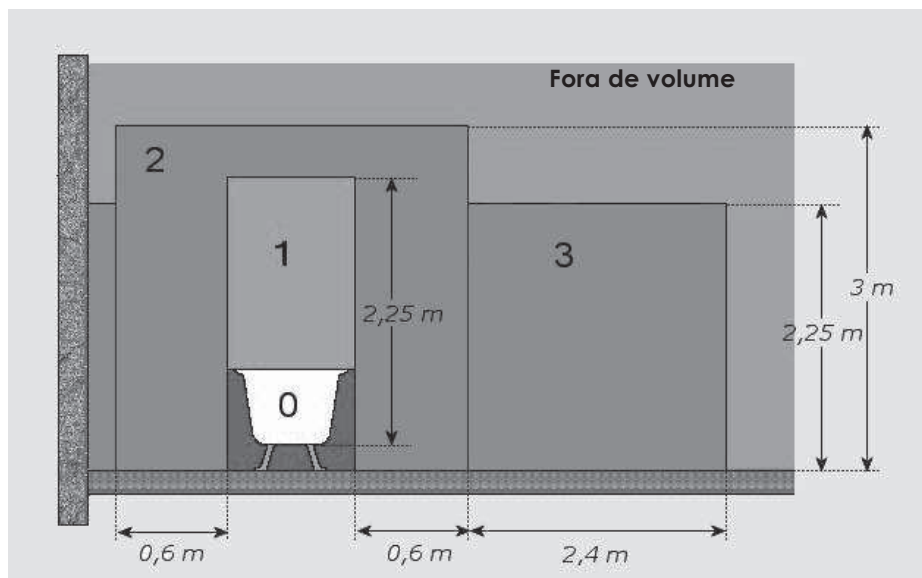

- 10.** O aquecedor radiante não deve ser colocado debaixo de uma tomada de corrente.
- 11.** Testar previamente o funcionamento do aquecedor radiante antes da instalação para ter certeza que nenhum ponto quente aparece.

- 12.** Só usar o aquecedor radiante DECOWATT para as aplicações recomendadas e com os acessórios DECOWATT (barras, regulador) para uma garantia efetiva.
- 13.** Não desmontar o aparelho (sob risco de perda da garantia).
- 14.** Este dispositivo pode ser usado por crianças com pelo menos 8 anos e por pessoas com capacidades físicas, sensoriais ou mentais ou reduzida sem experiência ou conhecimento, se eles ou elas são corretamente vigiados/as ou se receberam instruções de como usar o dispositivo em segurança e se os riscos envolvidos foram explicados. As crianças não devem brincar com o aparelho. A limpeza e manutenção pelo usuário não podem ser feitas por crianças sem supervisão.
- 15.** Deve manter-se as crianças longe com menos de 3 anos, a menos que estejam sob vigilância contínua. Crianças com idades entre 3 e 8 anos devem apenas ligar ou parar, desde que o último foi colocado ou instalado em uma posição normal e estas crianças com supervisão ou com instruções recebidas quanto ao uso do dispositivo e compreender os perigos potenciais. Crianças com idades entre 3 e 8 anos não devem ligar, nem regular, limpar a máquina ou efetuar operações de manutenção.

## PRECAUÇÕES DE UTILIZAÇÃO

- 01.** DECOWATT é um aparelho com design em vidro, sendo por isso sensível aos choques, devendo ser manipulado com cuidado.
- 02.** ADVERTÊNCIA: O aquecedor radiante DECOWATT não deve ser utilizado se o painel de vidro for danificado ou se o aquecedor radiante apresentar marcas de impactos.
- 03.** DECOWATT é um aquecedor radiante por esse facto não devaro ser colocados obstáculos a menos de 50 cm da superfície emissora.
- 04.** A superfície emissora deve ser orientada na direcção da sala e dos objectos que devem ser aquecidos.
- 05.** Não cobrir o aquecedor radiante a fim de garantir a eficiência da radiação e evitar qualquer sobreaquecimento accidental. Não comprima um pano entre a barra e a superfície em vidro do radiador nem sobrepor várias na mesma barra.

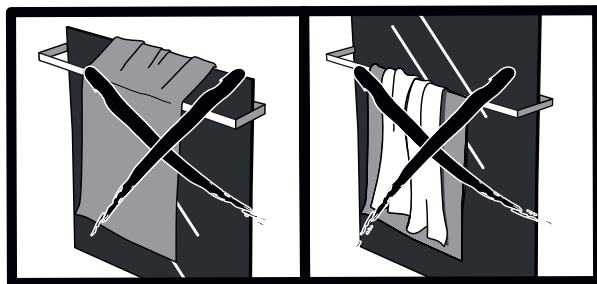

- 06.** Não escrever sobre a superfície em vidro do aquecedor quando está em aquecimento para evitar qualquer risco de queimadura devido a um contacto prolongado. Cuidado com as crianças. Privilegiar utilização de marcadores memoboard especialmente concebidos para uma superfície em vidro.
- 07.** Desligar o aquecedor radiante no interruptor e esperar que arrefeça para poder ser limpo com um pano macio e humido.

# III. Instalação do aquecedor radiante DECOWATT

## COMPOSIÇÃO

O aquecedor radiante de design extra-fino DECOWATT consiste em :

- Uma superfície decorativa em vidro temperado,
- Uma folha de aquecimento em alumínio (patenteado),
- Um sistema de fixação para uma instalação na parede horizontal ou vertical,
- Uma caixa eléctrica e um receptor de rádio para funcionamento com o termóstato electrónico programável fornecido.

Barras seca toalhas podem ser colocadas no aquecedor radiante DECOWATT para que se transforme em um verdadeiro secador de toalhas : perfeito para sua casa de banho (acessórios fornecidos separadamente).

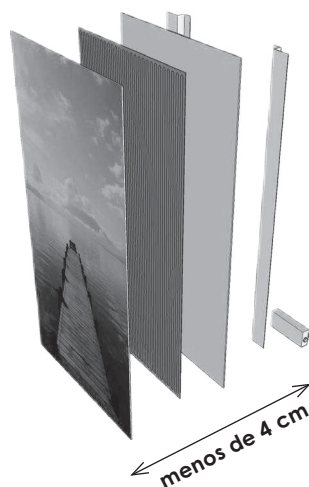

## FERRAMENTAS NECESSARIAS PARA A INSTALAÇÃO

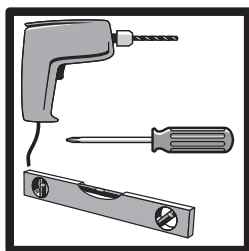

Ferramentas necessárias para a instalação

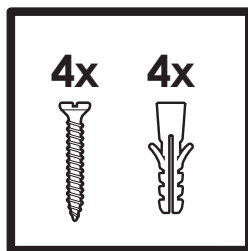

Acessórios não fornecidos :  
4 parafusos e 4 buchas à parede

## INSTALAÇÃO E COLOCAÇÃO EM SERVIÇO

A fim de facilitar a instalação do seu aquecedor radiante DECOWATT, um desenho com as medidas de instalação é fornecido na parte de trás da embalagem em dimensões reais.

### ■ Escolha da localização do aquecedor radiante

01. Posicione o modelo na parede para escolher o local ideal e utilizar as marcas indicadas. Deverá respeitar uma distância mínima ao redor do produto, obstáculo ou um ângulo de parede (mínimo aconselhado 200 mm).
02. Ajuste a posição por meio de um nível uma vez o local escolhido.
03. Localize os pontos de perfuração.
04. Perfure a parede.

## ■ Resumo das distâncias de perfuração

### ORIENTAÇÃO HORIZONTAL

en mm	Espaçamento horizontal X	Espaçamento vertical Y
DECOWATT 400x1200	966	290
DECOWATT 600x1200	966	430
DECOWATT 400x1800	1 566	290
DECOWATT 600x1800	1 566	430

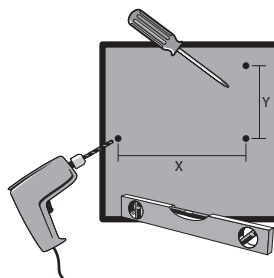

### ORIENTAÇÃO VERTICAL

en mm	Espaçamento horizontal X	Espaçamento vertical Y
DECOWATT 400x1200	290	966
DECOWATT 600x1200	430	966
DECOWATT 400x1800	290	1 566
DECOWATT 600x1800	430	1 566

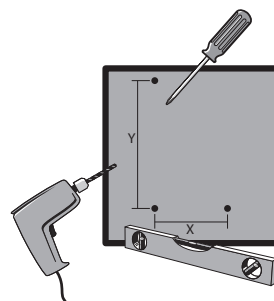

## ■ Fixação do radiador na parede

**01.** Fixe 2 apoios de parede por meio de 4 buchas e 4 parafusos adaptados ao material de sua parede.

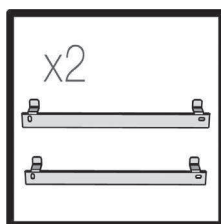

**02.** Cole os 4 contactos de espuma debaixo de cada buraco como indicado no desenho aqui apresentado.

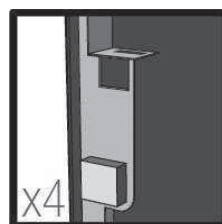

**03.** Posicione o aquecedor radiante nos apoios fixados à parede fazendo deslizar e colocar corretamente nos buracos.

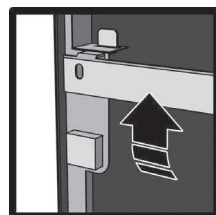





Para ser montado na horizontal, ser vigilante e seguir as regras de instalação indicada para garantir a fixação do radiador.

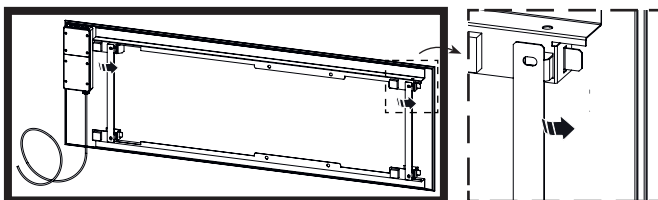

**04.** Feche o aquecedor radiante por meio do parafuso de segurança lateral provido (à esquerda ou à direita).

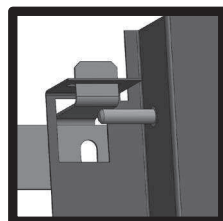
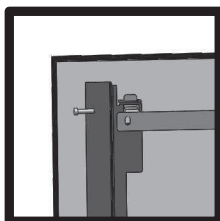

## ■ Ligação eléctrica

**01.** Ligue à rede eléctrica.

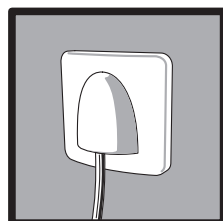
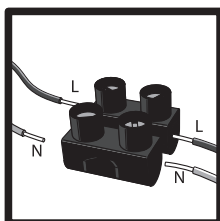

**02.** Proteja a linha de alimentação com um disjuntor diferencial de 25 ou 30 mA.

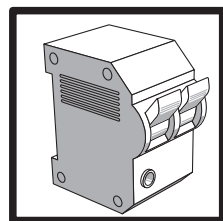

**03.** Limpe com um pano macio e humido antes do aquecimento.



**04.** Ligue utilizando o interruptor.

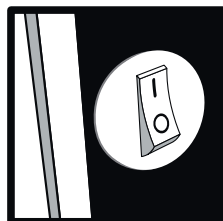

# IV. Funcionamento do termóstato sem fios

## DESCRIÇÃO

### TRANSMISSOR

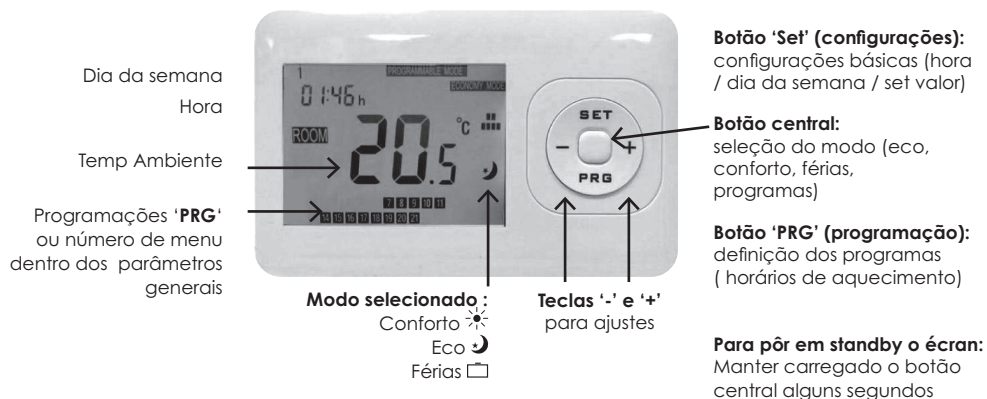

### RECEPTOR



### ■ A caixa inclui:

- O termóstato sem fio
- 2 pilhas AAA
- 2 pés / 4 parafusos para montagem de parede
- Certificado de qualidade (1 ano de garantia + 1 ano adicional oferecido pela Ceanothe= 2 anos de garantia)

# APRESENTAÇÃO DO TERMÓSTATO PROGRAMÁVEL SEM FIOS

## A. DEFINIÇÕES

**Regulamento:** controle eletrônico remoto da temperatura da assalhada com o recebimento de informações sobre este programador de temperatura e semanal.

Seu regulamento funciona através da comunicação entre o transmissor e o receptor.

O **transmissor** é o controle remoto sem fio, na qual as instruções são definidas. O inclui a sonda para medir a temperatura da sala.

O **receptor** localizado na parte traseira do radiador (caixa branca) recebe estas instruções por rádio frequência após o emparelhamento.

Emparelhamento deve ser feito logo que o 1º serviço. Um não funciona sem o outro. O transmissor envia instruções para o receptor. Se a chave está no 0 (posição off), ele bloqueia as instruções enviadas pelo transmissor.

**Ponto de ajuste do termóstato :** esta é a temperatura que foi previamente definida. O aquecedor aquece até atingir a temperatura da sala/quarto (temperatura de referência).

► **Conselho :** é aconselhável colocá-lo longe de fontes de calor e paredes frias, exposição directa ao sol e correntes de ar, em um lugar representativo do nível de conforto do quarto/sala, para garantir o funcionamento correcto e ideal.

## B. CARACTERÍSTICAS DO TERMÓSTATO

- Dimensões (l/L/p, em mm): 87,5 / 135 / 23.2
- Controle de precisão:  $\pm 0,5$  ° C/hora
- Programação 24/24-7/7
- Colocação em parede ou fixação livre dependendo do uso
- Padrões: CE, ROHS, R & TTE

## CONFIGURAÇÕES BÁSICAS

O transmissor deve ser alimentado (pilhas no compartimento da popa e sem HS) para se conectar com o receptor.

### A. CONFIGURAÇÕES ('SET')

#### ■ Definir a hora

- Premir botão **'SET'** até que a indicação dos minutos piscam. Alterar usando as teclas '+' e '-'.
- Premir duas vezes o botão **'SET'** para mudar as horas. Alterar usando as teclas '+' e '-'.

#### ■ Definir o dia da semana

- Premir tres vezes o botão **'SET'** para configurar o dia da semana. Alterar usando as teclas '+' e '-' : **1** para segunda-feira / **2** terça-feira / **3** para quarta-feira / **4** para quinta-feira / **5** a sexta-feira / **6** para sábado / **7** para domingo.

#### ■ Regulação da temperatura (conforto/eco/férias)

- Premir de forma continuada o botão **'SET'** para alterar cada um dos valores com a ajuda das teclas '+' e '-' para cada modo :

## ☀ CONFORTO

### ☺ ECO

### ☑ FÉRIAS (HOLIDAY)

- ▶ **Conselho** : o ponto de ajuste de cada modo pode ser alterado em qualquer momento, repetindo a manipulação acima.
- ▶ **Conselho** : Pressione o botão central 'SET' para sair do programa a qualquer momento.

## ■ Parametros gerais do termostato

Para entrar nas parametragens gerais do termostato carregar alguns segundos sobre o botão central.

O nº no interior do quadro escurecido indica o nº do programa descrito em baixo:

- 1-Parametrage do Offset( ver paragrafo dedicado)
- 2-Temperatura maxima possivel para a temperatura ordenada em ( conforto)
- 3-Temperatura minima possivel em « férias »
- 9-Activação fio piloto(FP-ver paragrafo dedicado)
- 10-Activação anticipação horaria ( ver paragrafo dedicado) Menus 4 a 8 e 11 a12 não utilizados

## ■ Definir o offset

Para calibrar a temperatura percebida por sonda e a temperatura ambiente real, é possível alterar o deslocamento do termóstato.

1. No transmissor, segure o botão de centro por 2 segundos até que a temperatura é exibida
2. Ajustar a diferença de temperatura com os botões + e -
3. Validar pressionando o botão central brevemente

## B. COLOCAÇÃO EM FUNCIONAMENTO E EMPARELHAMENTO

O transmissor comunica com o aquecedor radiante e envia-lhe informações, para tal necessitam de estar emparelhados.

### ■ No aquecedor radiante instalado anteriormente e eléctricamente conectado :

01. Para ligar o aquecedor, coloque o interruptor
02. Pressione o botão de emparelhamento do aquecedor radiante
03. O sinalizador verde de ligado/desligado da energia pisca durante alguns segundos

### ■ Pressione por 3 segundos o botão central. Em seguida, o mostrador afixa uma temperatura de 0. Pressione novamente o botão central.

O transmissor e o receptor estão emparelhado , o sinalizador verde pára de piscar e fica aceso.

▶ **Conselho** : **Pode controlar com o mesmo controle remoto até 5 aquecedores radiantes:** *repetir a manipulação em todos os aquecedor radiantees. O ponto de ajuste do termóstato será o mesmo para todos os aquecedor radiantees emparelhados.*

▶ **Conselho:** *Verifique a posição do interruptor. Este age sobre o circuito de potência do radiador e não sobre o circuito do cartão eletrônico. Coloque na posição 0 inibe a ordem do aquecimento dada pelo transmissor. O seu radiador não aquecerá mesmo apesar das instruções enviadas pelo transmissor.*

## ESCOLHA DE UM MODO (CONFORTO/ECO/FÉRIAS)

O aquecedor radiante aquece para atingir o valor de destino associado ao modo selecionado.

O sinal de aquecimento ☀ aparece no mostrador do termóstato e a luz vermelha em resposta a pedidos enviados pelo transmissor.

Para selecionar um modo, pressione o botão central : ☀ conforto / 🌙 eco / ☑ férias.

### A. MODOS PREDEFINIDOS : ☀ CONFORTO / 🌙 ECO / ☑ FÉRIAS

- **CONFORTO** ☀: manter uma temperatura confortável 24/24.
- **ECO MODO** 🌙: manter uma temperatura chamada de «Eco» 24/24.
- **FÉRIAS** ☑ (**holiday**): manter uma temperatura mais baixa, quando fora de casa por um longo período.

### B. PROGRAMA DE USUÁRIO ('PRG')

O termóstato permite ajustes precisos por dia da semana com períodos alternados de ☀ CONFORTO e 🌙 ECO. Podem ser parametrizadas faixas de tempo associadas um modo de acordo com a presença na habitação e o nível de conforto desejado, aquecendo somente de acordo com suas necessidades para garantir economia de energia real.

As faixas de tempo são representados na parte inferior do mostrador :

0 1 2 3 4 5 6 7 8 9 10 11  
12 13 14 15 16 17 18 19 20 21 22 23

É possível configurar um programa diferente para cada dia da semana (até 7 programas de usuário).

**ATENÇÃO** : Para o bom funcionamento, é essencial que o dia da semana e hora sejam bem configurados.

#### ■ Definição de programas :

- Manter premida a tecla '**PRG**' (programa)
- Continuar a premir '**PRG**' para percorrer os dias da semana (1 para segunda-feira em 7 para domingo (exposição no canto superior esquerdo))
- Alterar os intervalos de tempo ('+' e '-') e o modo de comutação (eco/conforto) usando o botão '**SET**'

► **Exemplo** : temperatura eco de 00 h às 6 h e uma temperatura conforto de 6 h às 09 h, eco das 9h às 18h, conforto de 18 h às 22 h, 22 h às 00 h eco: '**PRG** '/' **PRG** 'repetido dependendo do dia escolhido / com a seleção de modo de botão '**SET** '/' tecla '+' até 6 / botão '**SET** ' para mudar o modo / tecla '+' até 9 / botão '**SET** ' para alterar o modo...

► **Conselho** : Pressionando o botão central para sair do programa a qualquer momento '**PRG**'.

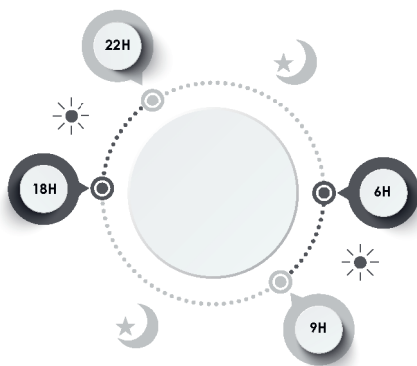

## C. DETEÇÃO DAS ABERTURAS

Nosso termostato é equipado com uma detecção de janela que permite uma descida automática da temperatura ajustada a fim de obter economias de energia e não desnecessariamente calor.

O utilizador pode alterar as configurações para esta função.

a Na exibição de termostato desligado, pressione simultaneamente sobre o botão central e «PRG» por alguns segundos digitar os parâmetros de ajuste da opção «detecção das portas.

### **Pressione o botão central para selecionar o menu pretendido**

O número no quadro sombreado indica o número do menu, descrito abaixo:

- **Menu 1: ativação da detecção de um tempo de abertura de porta:**

Escala: 1 a 5 (múltiplos de 10 segundos) ex: 3 = 30 segundos

Escolha o tempo pressionando + ou - e pressione o botão central para validar

- **Menu 2: configuração do delta de temperatura detetado:**

Escala: de 1 °C a 5 °C de 0,5 °C em 0,5 °C

Escolha pressionando + ou - e pressione o botão central para validar

- **Menu 3: tempo de saída da função**

Escala: 1 a 5 (múltiplos de 10 segundos)

Escolha pressionando + ou - e pressione o botão central para validar

- **Menu 4: a saída da diferença de temperatura positiva**

Escala: 1 a 5 (múltiplo de 10 segundos)

Escolha pressionando + ou - e pressione o botão central para validar

### **Exemplo :**

- **Menu 1 : 3 / menu 2 : 2°C**

radiador para de aquecer se detetar uma queda de 2°C em menos de 30 segundos

- **Menu 3 : 3 / menu 4 : 4°C**

radiador começa a aquecer se ele detetar um aumento de 4°C em menos de 30 segundos

### **NB : a saída da função é eficaz de acordo com os parâmetros 3 e 4 antes ou depois de 15 minutos automaticamente.**

Função 'Detecção das aberturas está sempre ativa e não pode ser desativada. No basculamento após a detecção da abertura de uma porta, o termostato desliga-ausência de modo 'Férias' (ícone de mala), até o seu regresso ao modo normal.

► **Conselho :** para evitar que esta função nao se ligue, inquirir em menu 1 um intervalo de ativação muito curto (10 segundos) um delta de temperatura em menu 2 muito importante (5°C) Improbabilidade de uma queda de temperatura de 5°C em menos de 10 segundos impedirá a função de se activar.

## D. ANTECIPAÇÃO DE TEMPERATURA DE CONFORTO

Nosso termostato é equipado com uma função de antecipação da temperatura permitindo iniciar o modo conforto no bom momento em função do horário definido para utilizar no modo PRG e da experiencia, permitindo realizar economias de energia e de não aquecer inutilmente.

### **Lógica de funcionamento:**

O termostato regista o tempo necessário para atingir a temperatura programada (em modo conforto).

O termostato calcula a média do tempo dia após dia e regista uma média por semana.

Semana 2, a média da semana 1 será usada para fazer subir cedo.

Se na semana 1, uma média de 40 minutos é necessária para atingir a temperatura, então da semana 2, o termostato antecipará a programação de 40 minutos para o aquecimento da implementação do dispositivo.

Se o tempo for superior a 60 minutos, o termostato salva 60 minutos (duração máxima) e iniciado o aquecedor automaticamente. O ícone de aquecimento estará piscando, indicando o funcionamento em «antecipação horário».

### **Ativação :**

No visor do termostato desligado, pressione o botão central por alguns segundos digitar as configurações gerais do termostato.

Pressione o botão central para o menu 10 para chegar (escolha com + ou -) :

- 0 = OFF, a opção é desativada
- 1 = ON, habilitado

► **Concelho** : a boa definição dos programas utilizadores e promordial para um bom funcionamento (ver párrafo interessado).

## **E. PILOTO DE FIO**

É possível controlar o radiador de uma programação central, distribuindo o sinal de acordo com a tecnologia conhecida como «fio piloto».

A conexão (por um eletrícista qualificado do piloto da fábrica de fio é sobre o «FP») (Terminal Central Livre na origem sobre as posições de bloco terminal Terminal 5 no recetor na parte de trás da unidade.

### **Active o modo «fio piloto»:**

No visor do termostato desligado, pressione o botão central por alguns segundos digitar as configurações gerais do termostato.

Pressione o botão central para o menu 9 para chegar (escolha com + ou -):

- Escolha 'FP' para ativar o controle por fio piloto.
- Confirmar com o botão do meio.
- Fora do menu de configuração pressionando o botão central de alguns segundos, em seguida, pressione o botão central para retornar à visualização normal do termostato.

**NB** : quando o piloto opção de fio, a programação do termostato está inoperante. O emissor e só uma sonda de temperatura. A pilotagem é gerida diretamente e unicamente a partir da central de programação (os valores de indicação dos diferentes modos e os programas utilizadores não são mais tidos em conta).

Para ter novos acessos a programação do termostato desativar a função SP do menu 9.

## V. Características técnicas

Tensão da rede	230V (50 Hz)
Corrente máxima	5 A
Classe	II
Índice de protecção	IP 44
Conformidade e Normas	CEI60335-1, CEI60335-2-30, CEI60335-2-43 et EN50014-1, EN50014-2, EN61000-3-2, EN61000-3-3

DESCUBRA A GAMA DECOWATT NO WEBSITE [WWW.CEANOHE.COM](http://WWW.CEANOHE.COM)

Potência – Superfície de aquecimento	Largura	Comprimento	Peso	instalação por barras
500 W → 10 m <sup>2</sup>	400 mm	1 200 mm	10,6 kg	2
750 W → 15 m <sup>2</sup>	600 mm	1 200 mm	15,6 kg	2
750 W → 15 m <sup>2</sup>	400 mm	1 800 mm	15,8 kg	6
1 200 W → 20 m <sup>2</sup>	600 mm	1 800 mm	23 kg	6

## VI. Diagnóstico

NATUREZA DO PROBLEMA IDENTIFICADO	VERIFICAÇÃO	ACÇÃO
O aparelho não aquece	1. Tenha a certeza que o sinal luminoso que indica o funcionamento está aceso	Coloque o interruptor na posição I
	2. O sinal luminoso que indica o funcionamento está aceso, o sinal luminoso que indica o aquecimento está desligado	Verifique que a temperatura desejada não é inferior à temperatura da sala. A temperatura ambiente não exige aquecer a sala. O aparelho está em modo eco
	3. O sinal luminoso de funcionamento não acende	Tenha certeza que disjuntores de circuito da instalação estão ligados e que o aparelho está alimentado.
O aparelho não pára de aquecer	Verifique que a regulação da temperatura no termóstato não foi modificado	Ajuste a temperatura novamente
	Verifique que o dispositivo não está situado perto de um lugar demasiado frio ou sujeito a uma corrente de ar fria	Feche a porta, aqueça a sala
O aparelho não segue as ordens da programação	Verifique que o receptor estão funcionando Verifique a programação	Ponha o interruptor em posição I Verifique baterias Verifique a programação



## VII. Garantia

---

5 anos para a unidade de aquecimento do aquecedor radiante DECOWATT e 2 anos para o termostato eletrónico programável.

O prazo de garantia começa a partir da data da compra mencionada na fatura ou no recibo.

Esta garantia aplica-se além de todos direitos regulamentares nesta matéria.

### CONDIÇÕES DE GARANTIA

**Qualquer pedido de prestação de garantia é sujeita ao respeito dos termos e das condições definidos abaixo:**

- Esta garantia só é válida no contexto de um uso no interior e em espaço seco.
- A garantia cobre os defeitos de fabrico do equipamento. Não se aplica para os danos causados por terceiros (por exemplo, danos durante o transporte ou a instalação).
- A garantia não é válida para os danos que resultam de uso excessivo, de mau uso, de acidentes ou de desastres naturais, ou danos resultantes de outras circunstâncias incomuns no contexto de aplicações residenciais.
- Os danos que forem o resultado de manutenção e/ou de uma limpeza impróprias, de sobrecarga, ou devido à humidade também são excluídos da cobertura prevista pela garantia.
- A garantia não se aplica caso o produto não tenha sido instalado de acordo com as recomendações do fabricante.
- A garantia é cancelada se o produto forem instalado apesar da existência de defeitos visíveis.
- CEANOTHE pode inspeccionar os danos no local depois de acordada uma data de inspeção razoável para verificar a conformidade com os termos e as condições de garantia.
- A presente garantia cancela e substitui todas as outras garantias. A cobertura da garantia é subordinada à versão da garantia em vigor na data da compra.
- Se um defeito coberto pela presente garantia reportado, o fabricante procederá à reparação necessária ou substituirá por um produto novo sem encargos para o cliente.
- Se um produto for substituído no período de garantia, o produto substituído beneficia da mesma garantia do produto substituído.

**NOTA : O nosso compromisso limita-se à substituição por um equipamento novo. As despesas de instalação e os outros gastos relacionados com estes trabalhos não estão cobertos.**

## CERTIFICADO DE GARANTIA

Em caso de dano ou avaria durante o prazo de garantia ou após finda a garantia, por favor contacte a sua loja de compra. Para qualquer pergunta, por favor, contate o atendimento do fabricante :

- **email** : savdecowatt@ceanothe.com
- **HOT LINE** : +33 4 72 21 28 28 (8 h 30 - 17 h 00 – dias úteis )

**No caso de uma devolução, serviço pós-venda, favor juntar este documento com a factura de compra.**

**Nome :**

**Email :**

**Rua :**

**Produto :**

**Codigo Postal :**

**Data de compra :**

**Cidade :**

**Data de instalação :**

**País :**

**Instalador :**

**Telefone :**

**Favor juntar uma cópia da factura de compra.**

**CEANOTHE - BP 588 - 69637 VÉNISSIEUX CEDEX**

# AVVERTENZA DI POSA ED UTILIZZAZIONE – GARANZIA

---

Lei viene di acquistare questo radiatore ad irraggiamento DECOWATT e la ringraziamo per questa scelta. Quest'apparecchio è stato studiato, concepito e realizzato con cura per darvi intera soddisfazione.

Questo prodotto non può essere utilizzato come riscaldamento principale

## Sommario

---

<b>I. Stampigliatura, indicazioni e prodotti relativi . . . . .</b>	<b>76</b>
<b>II. Istruzioni generali. . . . .</b>	<b>77</b>
Istruzioni di sicurezza . . . . .	77
Precauzioni di uso . . . . .	80
<b>III. Installazione del radiatore DECOWATT . . . . .</b>	<b>81</b>
Composizione. . . . .	81
Strumenti necessari all'installazione. . . . .	81
Posa e punta in funzione. . . . .	81
Scelta della disposizione del radiatore . . . . .	81
Richiamo degli interassi di foratura . . . . .	82
Fissazione del radiatore al muro . . . . .	82
Collegamento elettrico . . . . .	83
<b>IV. Funzionamento del termostato senza fili programmabile . . . . .</b>	<b>84</b>
Descrizione . . . . .	84
Presentazione del termostato programmabile senza fili. . . . .	85
Impostazioni predefinite . . . . .	85
Scelta del modo . . . . .	87
<b>V. Specifiche tecniche . . . . .</b>	<b>90</b>
<b>VI. Aiuto alla diagnosi. . . . .</b>	<b>90</b>
<b>VII. Garanzia . . . . .</b>	<b>91</b>
Condizioni di garanzia. . . . .	91
Certificato di garanzia . . . . .	92

# I. Stampigliatura, indicazioni e prodotti relativi

RIFERIMENTO DEL MODELLO: 40X120CM			
Caratteristiche	Simbolo	Valore	Unità
<b>POTENZA TERMICA</b>			
Potenza termica nominale	P	500	W
Potenza termica minima (indicativa)	Pmin	450	W
Potenza termica massima continua	Pmax	525	W
<b>CONSUMO ENERGETICO AUSILIARIO</b>			
Alla potenza termica nominale	Cel	500	W/h
Alla potenza termica minima	Cel min	450	W/h
Modo Stand-by	Cel veil	0.4	W/h

RIFERIMENTO DEL MODELLO: 60X120CM			
Caratteristiche	Simbolo	Valore	Unità
<b>POTENZA TERMICA</b>			
Potenza termica nominale	P	750	W
Potenza termica minima (indicativa)	Pmin	675	W
Potenza termica massima continua	Pmax	787.5	W
<b>CONSUMO ENERGETICO AUSILIARIO</b>			
Alla potenza termica nominale	Cel	750	W/h
Alla potenza termica minima	Cel min	675	W/h
Modo Stand-by	Cel veil	0.4	W/h

RIFERIMENTO DEL MODELLO: 40X180CM			
Caratteristiche	Simbolo	Valore	Unità
<b>POTENZA TERMICA</b>			
Potenza termica nominale	P	750	W
Potenza termica minima (indicativa)	Pmin	675	W
Potenza termica massima continua	Pmax	787.5	W
<b>CONSUMO ENERGETICO AUSILIARIO</b>			
Alla potenza termica nominale	Cel	750	W/h
Alla potenza termica minima	Cel min	675	W/h
Modo Stand-by	Cel veil	0.4	W/h

RIFERIMENTO DEL MODELLO: 60X180CM			
Caratteristiche	Simbolo	Valore	Unità
<b>POTENZA TERMICA</b>			
Potenza termica nominale	P	1200	W
Potenza termica minima (indicativa)	Pmin	1080	W
Potenza termica massima continua	Pmax	1260	W
<b>CONSUMO ENERGETICO AUSILIARIO</b>			
Alla potenza termica nominale	Cel	1200	W/h
Alla potenza termica minima	Cel min	1080	W/h
Modo Stand-by	Cel veil	0.4	W/h

Tipo di apporto di calore
Controllo termico elettronico del carico con ricezione di notizie sulla temperatura della stanza e/o esterno
Tipo di controllo della potenza termica/della temperatura della stanza
Controllo elettronico della temperatura della stanza e programmatore settimanale
Altre opzioni di controllo
Controllo della temperatura della stanza, con rivelatore di finestra aperta
Opzione di controllo a distanza
Controllo adattativo dell'attivazione

## II. Istruzioni generali

**Prima dell'installazione e dell'utilizzazione del vostro radiatore DECOWATT, vi ringraziamo di leggere attentamente quest' avvertenza e di rispettare le seguenti istruzioni.**

### ISTRUZIONI DI SICUREZZA

- 01.** L'allacciamento elettrico deve essere effettuato da un elettricista qualificato.
- 02.** L'installazione deve essere protetta da un interruttore differenziale di 25 o 30mA (norma di sicurezza elettrica NFC15-100). L'interruzione di corrente deve essere di tipo omipolare (taglio della fase e del neutro).
- 03.** Il radiatore DECOWATT deve assolutamente essere raccordato al settore (230V AC 50/60 Hz) da un circuito elettrico protetto da un interruttore di sovracorrente 16 A posto in un quadro elettrico di ripartizione.
- 04.** Un sistema di scollegamento deve essere previsto nelle canalizzazioni fisse in conformità alle regole dell'installazione.

- 05.** Il limite di potenza del ricevitore in funzionamento continuo è di 2 700W senza relè di energia: non collegare una potenza superiore.
- 06.** Se il cavo è danneggiato, deve essere sostituito da un elettricista qualificato (cavo del tipo H05VV – F 2\*1 mm<sup>2</sup>).
- 07.** Il sistema è conforme alle norme in vigore (cfr. le caratteristiche tecniche).
- 08.** Il radiatore DECOWATT conviene unicamente per un impiego interiore. È adattato a tutte le stanze, inclusi i bagni grazie ad una protezione adatta (Doppio isolamento – Categoria II).
- 09.** Per un installazione nel bagno, rispettare la zona d'utilizzazione in conformità con l'indice di protezione IP44: zona 2 ed oltre.

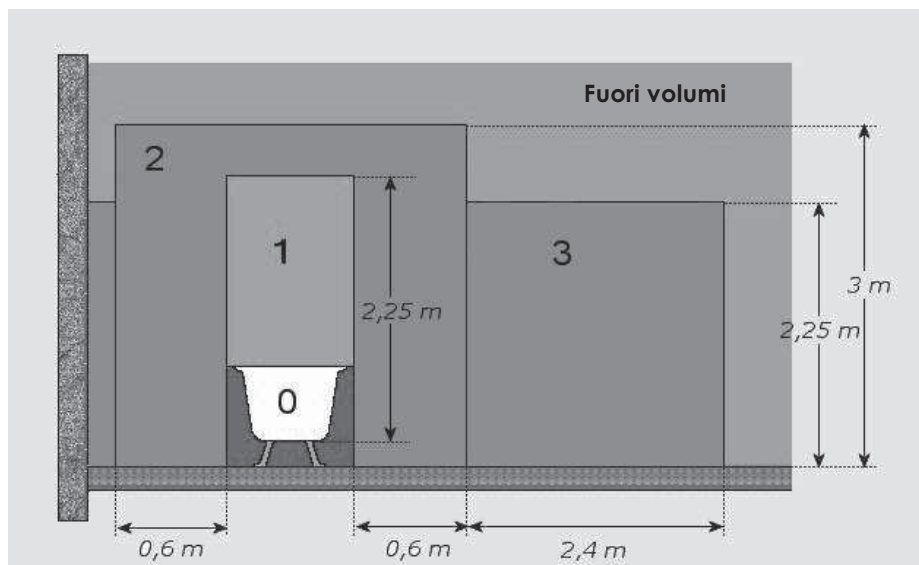

- 10.** Il radiatore non deve essere disposto sotto una presa elettrica.

- 11.** Verificare il funzionamento del radiatore prima della posa e assicurarsi che nessuna zona calda si sviluppi.
- 12.** Utilizzare unicamente il radiatore DECOWATT per le applicazioni raccomandate e con gli accessori DECOWATT proposti (barre, ecc.) per una garanzia effettiva.
- 13.** Non provare di smontare l'apparecchio (perdita della garanzia).
- 14.** Quest'apparecchio può essere usato da bambini di almeno 8 anni e da persone che hanno delle capacità fisiche, sensoriali o mentali ridotte prive di esperienza o di conoscenza, se sono sorvegliati correttamente o se delle istruzioni relative all'utilizzazione dell'apparecchio in tutta sicurezza sono state date e se i rischi implicati sono stati percepiti. I bambini non devono giocare con l'apparecchio. Le pulizie e la manutenzione dall'utente non devono essere effettuate da bambini senza vigilanza.
- 15.** Conviene mantenere a distanza i bambini di meno di 3 anni, a meno che siano sotto una vigilanza continua. I bambini tra 3 anni e 8 anni devono unicamente mettere in funzione l'apparecchio o spegnerlo, a condizione che sia stato posto o installato nella posizione normale prevista e che questi bambini dispongano di una vigilanza o che abbiano ricevuto delle istruzioni a proposito dell'utilizzazione dell'apparecchio in tutta sicurezza e che abbiano capito bene i rischi. I bambini tra 3 e 8 anni non devono né innestare, né regolare, né pulire l'apparecchio o realizzare la manutenzione.

## PRECAUZIONI DI USO

- 01.** DECOWATT è un apparecchio design di vetro, dunque è sensibile agli shock, manipolarlo con cura.
- 02.** AVVERTENZA: il radiatore DECOWATT non deve essere usato se le zone di vetro sono danneggiate o se il radiatore presenta degli impatti.
- 03.** DECOWATT è un radiatore ad irraggiamento: non installare nessun'ostacolo a meno di 50 cm della zona emittente.
- 04.** La zona emittente deve essere tornata in direzione della stanza o gli oggetti da scaldare.
- 05.** Non coprire il radiatore per garantire l'efficienza dell'irraggiamento ed evitare ogni surriscaldamento accidentale. Non comprimere una biancheria tra la barra e la zona di vetro del radiatore né sovrapporre diverse salviette sulla stessa barra.

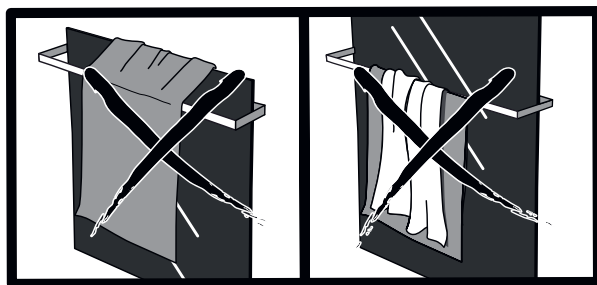

- 06.** Non scrivere sulla superficie di vetro del radiatore quando è in riscaldamento per evitare rischi di bruciatura dovuta ad un contatto prolungato. Essere vigilante con i bambini. Privilegiare l'uso dei pennarelli "Memoboard" progettati per una superficie di vetro.
- 07.** Spegnerne il radiatore grazie all'interruttore ed aspettare che raffreddasse per pulirlo con un panno dolce ed umido. Non lasciare un bambino senza sorveglianza.



# III. Installazione del radiatore DECOWATT

## COMPOSIZIONE

Il radiatore design ultrasottile DECOWATT si compone di:

- Una superficie decorativa di vetro temperato,
- Un film riscaldante di alluminio (brevettato),
- Un sistema di fissazione per un'installazione al muro orizzontale o verticale.
- Una centralina elettronica e un ricevitore radio per il buon funzionamento del termostato elettronico programmabile fornito.

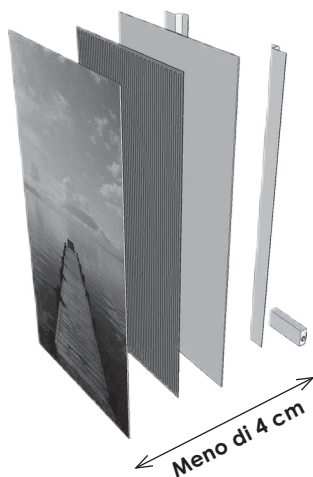

Delle barre scaldasalviette possono essere aggiunte al vostro radiatore DECOWATT prima della sua fissazione al muro per trasformarlo in veritabile scaldasalviette: ideale per il bagno (accessori forniti separatamente).

## STRUMENTI NECESSARI ALL'INSTALLAZIONE

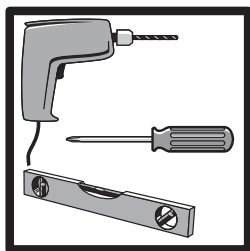

Attrezzatura minima richiesta per l'installazione

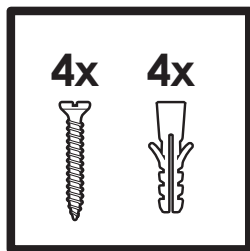

Accessori non forniti:  
4 viti e 4 perni adatti al vostro muro

## POSA E PUNTA DI FUNZIONE

Per facilitare la posa del vostro radiatore DECOWATT, una sagoma di posa è fornita. È rappresentato sulla schiena del packaging (dimensioni reali).

### ■ Scelta della disposizione del radiatore

01. Posizionare la sagoma sul vostro muro per scegliere l'area ideale del vostro radiatore e fidarsi dei riferimenti indicati. Pensare di rispettare una distanza minima intorno al prodotto (a 200 mm minima consigliati di un ostacolo o di un angolo di muro).
02. Adattare la posizione con l'aiuto di un livello quando l'area è convalidata.
03. Segnare i punti di foratura.
04. Forare il muro.

## ■ Richiamo degli interessi di foratura

### ORIENTAMENTO ORIZZONTALE

In mm	Spaziatura orizzontale X	Spaziatura verticale Y
DECOWATT 400x1200	966	290
DECOWATT 600x1200	966	430
DECOWATT 400x1800	1 566	290
DECOWATT 600x1800	1 566	430

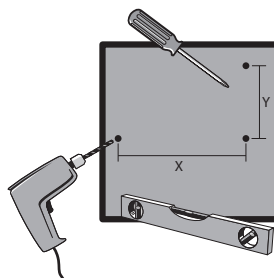

### ORIENTAMENTO VERTICALE

In mm	Spaziatura orizzontale X	Spaziatura verticale Y
DECOWATT 400x1200	290	966
DECOWATT 600x1200	430	966
DECOWATT 400x1800	290	1 566
DECOWATT 600x1800	430	1 566

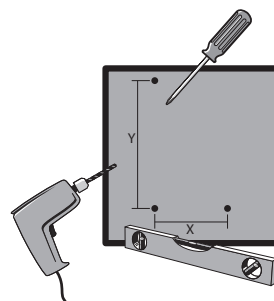

## ■ Fissazione del radiatore al muro

**01.** Fissare i 2 supporti murali con l'aiuto dei 4 perni e 4 viti adatti al vostro muro.

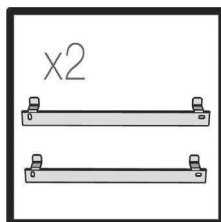

**02.** Collegare le 4 piastrine di schiuma sotto ogni buco come indicato nel visuale appresso.

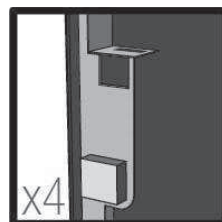

**03.** Posizionare il radiatore sui supporti fissati al muro facendoli scivolare correttamente nei buchi.

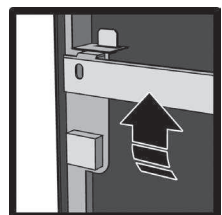



Per una posa all'orizzontale, essere vigilianti e ben rispettare il senso di posa indicato per garantire la fissazione del radiatore.

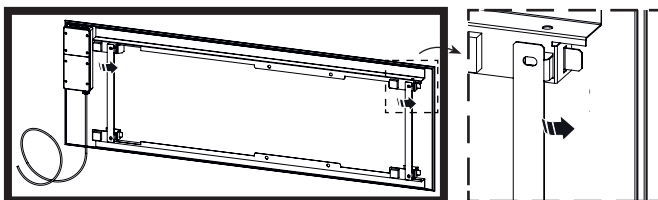

**04.** Chiudere il radiatore grazie alle viti di sicurezza laterale (a sinistra o a destra a discrezione)

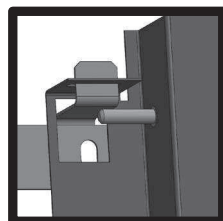
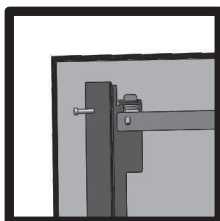

## ■ Collegamento elettrico

**01.** Raccordare elettricamente.

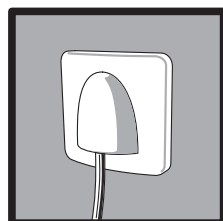
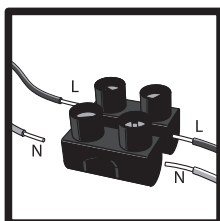

**02.** Proteggere la linea di alimentazione da un interruttore differenziale di 25 o 30 mA.

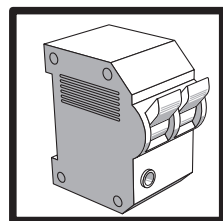

**03.** Pulire con un panno dolce ed umido prima la messa in riscaldamento.



**04.** Mettere in servizio grazie all'interruttore situato sul lato del radiatore.

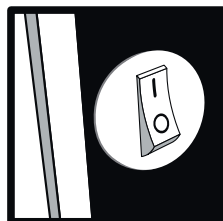

# IV. Funzionamento del termostato senza fili programmabile

## DESCIZIONE

### RADIOTRASMETTITORE

Giorno della settimana

Orario

Temperatura della stanza

Orario del modo 'PRG'  
Numero di menù nei parametri generali

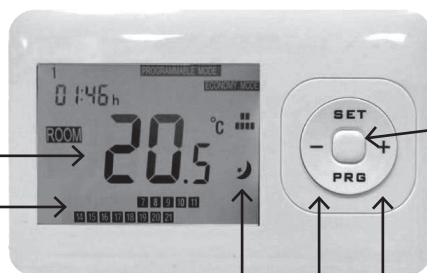

**Modo selezionato:**

Comfort ☀️

Eco 🌙

vacanze ☑️

'-' e '+':  
per regolare i valori  
selezionati

**Pulsante 'SET' (regolazioni):**

Impostazioni predefinite (orario/giorno della settimana/valore di consegna)

**Pulsante centrale:**

Selezione del modo (eco/comfort/vacanze/programmi)

**Pulsante 'PRG' (programme):**

definizione dei programmi utilisatori (fascia oraria di riscaldamento)

**Oscuramento dello schermo :**

Premere e mantenere il tasto centrale alcune secondi.



### RADIORICEVITORE

Interruttore →

Pulsante di accoppiamento →

Spia luminosa di scaldo →

Power →



🔌 **Spia luminosa verde :**

**Lampeggiante:** In attesa del segnale traente.

**Fisso:** Comunicazione stabilita

🔌 **Spia luminosa rossa :**

**Spento:** radiatore spento

**Fisso:** il radiatore funziona (sotto riserva che l'interruttore non sia sulla posizione spenta sul 0)

### ■ Il cartone comprende:

- Il termostato senza-file
- 2 pile AAA
- 2 piedi per una posa libera del termostato / 4 viti per una fissazione sul muro
- Il certificato di qualità (1 anno di garanzia + 1 anno addizionale offerto da Ceanothe = 2 anni di garanzia)

# PRESENTAZIONE DEL TERMOSTATO PROGRAMMABILE SENZA FILI

## A. DEFINIZIONI

**Regolazione** : Controllo elettronico a distanza della temperatura della stanza. Ricezione di informazioni sulla temperatura e programmatore settimanale.

La vostra regolazione funziona grazie alla comunicazione tra il radiotrasmettitore ed il radioricevitore.

Il **radiotrasmettitore** corrisponde al termostato senza fili sul quale sono definite le istruzioni. Possiede una sonda per prendere la temperatura della stanza.

Il **radioricevitore** impostato sul retro del radiatore (scocca bianca) riceve queste notizie con radiofrequenza dopo aver appaiato i due elementi.

Il collegamento deve essere realizzato nella prima utilizzazione. L'uno non può fare a meno dell'altro. Il radiotrasmettitore invia le istruzioni al radioricevitore. Se l'interruttore è sulla posizione 0 (spento), esso blocca le istruzioni inviate dal radiotrasmettitore.

**Valore d'ordine del termostato**: è la temperatura che è stata definita a monte. Il radiatore scalderà fino a raggiungere questa temperatura nella stanza (temperatura di riferimento).

► **Consiglio**: è consigliato di porlo lontano delle sorgenti di caldo e delle pareti fredde, dei reparti solari e delle correnti di aria, in un luogo rappresentativo del livello di comfort della stanza, per garantire un funzionamento ottimo.

## B. CARATTERISTICHE DEL TERMOSTATO

- Dimensioni (l/L/p mm): 87.5 / 135 / 23.2
- Precisione di regolazione: +/- 0.5°C / Gruppo di un'ora
- Programmazione 24/24 – 7/7
- Appendi murale o posa libro (nascondiglio a ritirare) secondo l'usaggio
- Norme: CE, ROHS, R&TTE

## IMPOSTAZIONI PREDEFINITE

Il termostato deve essere sotto tensione (pile inserite nel compartimento posteriore e non FU) per comunicare con il ricevitore.

### A. REGOLAZIONI ('SET')

#### ■ Definire l'ora

- Premere sul 'SET' fino a che i minuti lampeggiano. Modificare con i pulsanti '+' e '-'.
- Premere una seconda volta sul 'SET' per modificare le ore che lampeggiano con i pulsanti '+' e '-'.

#### ■ Definire il giorno della settimana

- Premere una terza volta sul 'SET' per definire il giorno della settimana con l'aiuto dei pulsanti '+' e '-': 1 per lunedì / 2 per martedì / 3 per mercoledì / 4 per giovedì / 5 per venerdì / 6 per sabato / 7 per domenica.

#### ■ Definire la temperatura d'ordine (comfort/eco/vacanze)

- Continuare a premere sul 'SET' per modificare ogni valore d'ordine, sempre con il pulsante '+' e '-' e per ciascuno dei modi:

☀ **COMFORT**

☺ **ECO**

☑ **VACANZE (HOLIDAY)**

► **Consiglio:** Si può modificare in qualsiasi momento il valore d'ordine per ciascuno dei modi ripetendo la manipolazione descritta qui sopra.

► **Consiglio:** Premere il pulsante centrale per uscire in qualsiasi momento del programma 'SET'.

### ■ Parametri generali del termostato

Per entrare nei parametri generali del termostato, premere il tasto centrale durante alcune secondi.

Il numero nel quadrato annerito indica il numero del Menù descritto qua sotto :

1. Le impostazioni dell'offset (Cfr. paragrafo dedicato)
2. Temperatura massima possibile per la temperatura di consegna nel modo "comfort"
3. Temperatura minima possibile nel modo "HOLIDAY"
9. Attivazione del modo "Filo pilota" (FP - Cfr. paragrafo dedicato)
10. Attivazione anticipazione orario (Cfr. paragrafo dedicato)

I menù di 4 a 8 e di 10 a 12 non sono ad utilizzare.

### ■ Impostazioni dell'offset della temperatura

Per calibrare la temperatura riconosciuta dalla sonda e la temperatura ambiente della stanza, è possibile modificare l'offset del termostato della stanza.

1. Sul radiorecettore, premere il tasto centrale per 2 secondi fino a che apparisse una temperatura.
2. Aggiustare la differenza di temperatura con i tasti "+ e -"
3. Convalidare appoggiando brevemente sul tasto centrale

## B. MESSA IN FUNZIONE E ACCOPPIAMENTO

Affinché il termostato comunichi con il radiatore e mandi le buone informazioni, è necessario accoppiarli.

### ■ Sul radiatore preventivamente installato sul muro e raccordato elettricamente:

01. Per accendere il radiatore, lasciare la posizione 0 dell'interruttore situato indietro del radiatore e passare su I
02. Premere il pulsante di accoppiamento del radiatore
03. Il pulsante power lampeggia allora in verde per parecchi secondi

**■ Allo stesso tempo, premere durante 3 secondi il pulsante centrale del vostro termostato senza filo. Lo schermo indica allora una temperatura a 0. Premere di nuovo il pulsante centrale.**

**Il termostato e il ricevitore sono accoppiati ; la spia luminosa verde smette allora di lampeggiare e resta accesa.**

► **Consiglio:** È possibile guidare fino a 5 radiatori con lo stesso telecomando: Bisogna accoppiare lo stesso telecomando ai ricevitori radio (ripetere la manipolazione su tutti i radiatori). Il valore d'ordine del termostato sarà identico per tutti i radiatori accoppiati.

► **Consiglio:** Verificare la posizione dell'interruttore. Esso agisce sul circuito di potenza del radiatore e non sul circuito della carta elettronica. Metterla sulla posizione 0 inibisce l'ordine di scaldo dato dal termostato. Il radiatore quindi non scalderà nonostante le istruzioni inviate dal termostato.



## SCelta DEL MODO:

Il radiatore scalderà per raggiungere il valore d'ordine associato al modo selezionato.



Il logo di scaldo  apparirà sullo schermo e la spia luminosa di scaldo si accenderà in rosso in risposta agli ordini spediti dal radiotrasmettitore.

**Per scegliere il modo, premere il pulsante centrale:**  **comfort** /  **eco** /  **vacanze**  
o programma utente possono essere selezionati.

## A. MODI PREDEFINITI: **COMFORT** / **ECO** / **VACANZE**

- **COMFORT MODO** : mantenimento di una temperatura di comfort 24/24.
- **ECO MODO** : mantenimento di una temperatura detta "ECO" 24/24.
- **VACANZE**  (**holiday**): mantenimento di una temperatura inferiore, in caso di assenza di lungo periodo.

## B. PROGRAMMA UTENTE ('PRG')

Il termostato permette l'impostazione precisa per giorno della settimana di alternanza di periodi di  **COMFORT** e  **ECO**. Definite la fascia oraria associata ad un modo secondo la vostra presenza nell'alloggio e il livello di comodità voluto. Scaldate unicamente secondo i vostri bisogni per garantirvi delle reali economie di energia.

**Le fasce orarie sono rappresentate in basso dello schermo:**

**0 1 2 3 4 5 6 7 8 9 10 11**  
**12 13 14 15 16 17 18 19 20 21 22 23**

È possibile impostare un programma diverso per ogni giorno della settimana (fino a 7 programmi utente).

**ATTENZIONE:** Per che questo modo funzioni correttamente, è fondamentale che il giorno della settimana e l'ora siano ben configurati a monte.

### ■ Definizione di programmi:

- Premere e mantenere '**PRG**' (programma)
- Continuare a premere '**PRG**' per fare sfilare i giorni della settimana da 1 per lunedì a 7 per domenica (display in altezza a sinistra)
- Modificare le fasce orarie ('+' e '-') e cambiare di modo (eco/comfort) con il pulsante '**SET**'

► **Per esempio:** Voglio una temperatura eco di 00h a 6h poi una temperatura di comodità di 6 h a 9h, eco di 9h a 18h, comfort di 18h a 22h, eco di 22h a 00h: '**PRG**' / '**PRG**' ripetuto secondo il giorno scelto / selezione del modo con il Pulsante '**SET**' / tasto '+' fino a 6 / Pulsante '**SET**' per cambiare di modo / tasto '+' fino a 9 / Pulsante '**SET**' per cambiare di modo...

► **Consiglio:** premere il pulsante centrale per uscire in qualsiasi momento del programma 'PRG'.

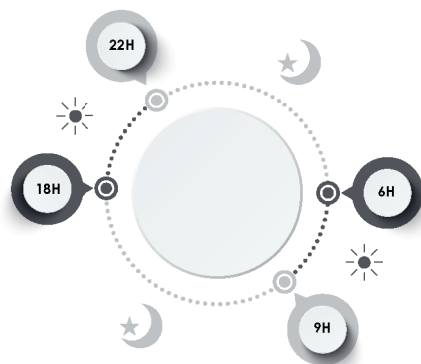

## C. RILEVAMENTO DEGLI APRIBILI

Il nostro termostato è dotato di un rilevamento degli apribili che permette un abbassamento automatico della sua temperatura di consegna al fine di realizzare delle economie di energia e di non scaldare inutilmente.

L'utente può modificare i parametri di questa funzione.

Sul termostato, schermo spento, premere simultaneamente il tasto centrale e "PRG" durante qualche secondo per entrare nei parametri di adeguamento dell'opzione "rilevamento dei apribili".

### **Premere il tasto centrale per selezionare il menù da raggiungere.**

Il numero nel quadrato annerito indica il numero del menù, descritto qua sotto:

- **Menù 1: Il tempo di attivazione del rilevamento degli apribili:**

Intervallo: 1 a 5 (multipli di 10 secondi) ex : 3 = 30 secondi

Scegliere il tempo premendo sul + o - e premere il tasto centrale per convalidare.

- **Menù 2: Regolazione della differenza di temperatura rivelata :**

Intervallo: tra 1°C a 5°C di 0.5°C in 0.5°C

Scegliere premendo + o - e premere il tasto centrale per convalidare.

- **Menù 3: Il tempo di uscita della funzione**

Intervallo: 1 a 5 (multipli di 10 secondi)

Scegliere premendo + o - e premere il tasto centrale per convalidare.

- **Menù 4: Differenza di temperatura positiva dell'uscita della funzione**

Intervallo: 1 a 5 (multipli di 10 secondi)

Scegliere premendo + o - e premere il tasto centrale per convalidare.

### **Esempio:**

- **menù 1 : 3 / menù 2 : 2°C**

Il radiatore smetterà di scaldare se scopra una caduta di 2°C in meno di 30 secondi.

- **Menù 3 : 3 / menù 4 : 4°C**

Il radiatore si rimetterà a scaldare se scopra un rialzo di 4°C in meno di 30 secondi.

**NB : L'uscita della funzione è effettiva secondo i parametri 3 e 4 investiti o dopo 15 min automaticamente.**

Al momento del passaggio sulla funzione "rilevamento dei apribili", il termostato è sul modo assenza "HOLIDAY" (valigia), fino al ritorno sul modo normale.

La funzione "rilevamento degli apribili" è sempre attiva e non può essere disattivata.

► **Consiglio:** per evitare che questa funzione scatta, ragguagliare nel menù 1 un termine di attivazione molto limitato (10 secondi) ed un delta di temperatura nel menù 2 molto importante (5°C). L'improbabilità di una caduta di temperatura di 5°C in meno di 10 seconde impedirà la funzione di scattare.

## D. ANTICIPAZIONE DELLA TEMPERATURA DI COMFORT

Il nostro termostato è dotato di una funzione di anticipazione della temperatura permettendo l'attivazione del modo comfort al momento ottimo secondo l'orario definito dall'utente nel modo PRG e l'esperienza, per realizzare economie di energia e non scaldare inutilmente.



### Logica di funzionamento:

Il termostato registra i tempi necessari per raggiungere la temperatura programmata (modo comfort).

Il termostato calcola giorno dopo giorno la media dei tempi e registra una media per settimana.

Per la settimana 2, la media della settimana 1 sarà utilizzata per la fase di riscaldamento anticipata.

Se durante la settimana 1, è necessaria una media di 40 min per raggiungere la temperatura di consegna, allora dalla settimana 2, il termostato anticiperà la programmazione di 40 min per la fase di riscaldamento dell'apparecchio.

Se il tempo è superiore a 60 min, il termostato registra "60 minuti" (durata massima) e avvierà lo riscaldamento automaticamente. L'icona di riscaldamento sarà allora lampeggiante, manifestando del funzionamento nel modo "anticipazione orario".

### Attivazione:

Sul termostato, schermo spento, premere il tasto centrale per qualche secondo per entrare nei parametri generali del termostato.

Premere il tasto centrale per selezionare il menù 10 da raggiungere (sceglio con + o -) :

- 0 = OFF, l'opzione è disattivata
- 1 = ON, l'opzione è attivata

► **Consiglio** : La buona definizione dei programmi utenti è fondamentale per un buon funzionamento (Cf. Paragrafo riguardato).

## E. FILO PILOTA

È possibile pilotare il radiatore da una centrale di programmazione che distribuisce il segnale secondo la tecnologia detta "filo pilota".

La connessione (da un elettricista qualificato) del filo pilota che viene dalla centrale si fa sulla presa "FP" (presa centrale libera all'origine) del morsetto 5 posizioni nel il radiorecettore al retro dell'apparecchio.

### Attivazione del modo "Filo pilota":

Sul termostato, schermo spento, premere il tasto centrale per alcuni secondi per entrare nei parametri generali del termostato.

Premere il tasto centrale per selezionare il menù 9 da raggiungere (sceglio con + o -):

- Scegliere "FP" per attivare il pilotaggio con filo pilota.
- Convalidare con il tasto centrale
- Uscire del menù d'impostazione premendo qualche secondo il tasto centrale, poi premere il tasto centrale per ritornare sullo schermo normale del termostato.

**NB** : Quando attivato il modo filo pilota, la programmazione del termostato è inoperante. Il trasmettitore costituisce solo una sonda di temperatura. Il pilotaggio è gestito direttamente ed unicamente dalla centrale di programmazione (i valori di consegne delle differenti mode e i programmi utenti non sono più presi in conto).

Per avere di nuovo accesso alla programmazione del termostato, disattivare la funzione nel modo FP del menù 9.

## V. Specifiche tecniche

Tensione di rete	230V (50 Hz)
Intensità massima per radiatore	5 A
Classe	II
Fattore di protezione	IP 44
Conformità	CEI60335-1, CEI60335-2-30, CEI60335-2-43 et EN50014-1, EN50014-2, EN61000-3-2, EN61000-3-3

### GAMMA DECOWATT DA SCOPRIRE SU WWW.CEANOTHE.COM

Potenza – superficie di scaldà	Larghezza	Lunghezza	Peso	Ubicazione per barre
500 W → 10 m <sup>2</sup>	400 mm	1 200 mm	10,6 kg	2
750 W → 15 m <sup>2</sup>	600 mm	1 200 mm	15,6 kg	2
750 W → 15 m <sup>2</sup>	400 mm	1 800 mm	15,8 kg	6
1 200 W → 20 m <sup>2</sup>	600 mm	1 800 mm	23 kg	6

## VI. Aiuto alla diagnosi

NATURA DEL PROBLEMA CONSTATATO	VERIFICAZIONE	AZIONE
L'apparecchio non scalda	1. Assicurarsi che la spia luminosa di funzionamento sia accesa	Mettere l'interruttore sulla posizione I
	2. La spia di funzionamento è accesa, la spia di scaldà è spenta, la spia luminosa rossa non è accesa	Verificare il valore d'ordine La temperatura ambientale non necessita di scaldare la vostra stanza L'apparecchio è sul modo eco
	3. La spia luminosa di funzionamento ancora non si accende.	Assicurarsi che i disgiuntori d'installazione siano chiusi
L'apparecchio scalda in permanenza	Verificare che la regolazione della temperatura sul vostro termostato non sia stata cambiata.	Regolare di nuovo la temperatura
	Verificare che l'apparecchio non sia situato vicino ad un locale non scaldato.	Chiudere la porta, mettere il locale in scaldà
L'apparecchio non segue gli ordini della programmazione	Verificare che il ricevitore sia in funzionamento Assicurarsi del corretto uso della programmazione (vedere l'avvertenza)	Mettere l'Interruttore sulla posizione I Verificare le batterie Verificare il buon funzionamento della programmazione

## VII. GARANZIA

---

5 anni per il corpo scaldante del radiatore DECOWATT e 2 anni per il termosato elettronico programmabile.

Il termine di garanzia comincia a contare dalla data di acquisto presente sulla fattura o sulla ricevuta.

La presente garanzia si applica in più di tutti i diritti regolamentari in materia.

### CONDIZIONI DI GARANZIA

**Ogni domanda di presa in garanzia è sottomessa al rispetto dei termini e delle condizioni definite in qua sotto:**

- La presente garanzia è valida solamente nel caso di un uso interiore in spazio secco.
- La garanzia copre i difetti accaduti durante la fabbricazione del materiale.
- Tale da non riferirsi ai danni causati dai terzi (per es. danni durante il trasporto o il montaggio).
- Nessuna garanzia è offerta per danni che conseguono di un'utilizzazione abusiva, di un uso improprio, di incidenti o di catastrofi naturali, né per i danni risultanti di altre circostanze insolite nell'ambito di applicazioni residenziali.
- I danni risultanti di un mantenimento o di una pulizia inappropriata, di un sovraccarico, o essendo dovuti all'umidità sono anche esclusi della copertura prevista dalla garanzia.
- La garanzia non si applica se i prodotti non sono installati secondo le preconizzazioni del fabbricante.
- La garanzia è annullata se i prodotti sono installati nonostante l'esistenza di difetti visibili.
- CEANOTHE si riserva il diritto di ispezionare i danni dopo avere convenuto di un data di ispezione ragionevole sul posto per verificare la conformità della situazione ai termini e condizioni di garanzia.
- La presente garanzia annulla e sostituisce tutte le garanzie. La copertura della garanzia è subordinata alla versione della garanzia in vigore al momento dell'acquisto.
- Se viene constatato un difetto coperto per la presenta garanzia, il fabbricante impegnerà la riparazione necessario o sostituirà il prodotto gratuitamente con un nuovo prodotto.
- In seguito al passaggio di un prodotto in garanzia, il prodotto sostituito beneficia della stessa garanzia per i seguenti anni.

**NB: Il nostro impegno si limita alla fornitura di un nuovo materiale. I costi di posa e altre spese in rapporto con i lavori non sono coperti.**

## CERTIFICATO DI GARANZIA

In caso di danno durante la periodo di garanzia o dopo, grazie di rivolgersi al negozio di acquisto. Per qualsiasi domanda, si prega di contattare il servizio cliente del fabbricante:

- **email:** savdecowatt@ceanothe.com
- **HOT LINE:** + 33 472 21 28 28 (8 h 30 – 17 h 00 – giorni lavorativi)

**In caso di un ritorno SPV, si prega di allegare questo documento compilato con fattura di acquisto:**

**Nome :**

**Email :**

**Indirizzo:**

**Prodotto:**

**Codice postale:**

**Data di acquisto:**

**Città:**

**Installatore:**

**Paese:**

**Data d'installazione:**

**Tel. :**

**Grazie di allegare la copia della fattura di acquisto.**

**CEANOTHE - BP 588 - 69637 VÉNISSIEUX CEDEX**

# EINBAU- UND NUTZUNGSANWEISUNG - GARANTIE

---

Sie haben gerade diesen Heizstrahler DECOWATT erworben  
und wir danken Ihnen für diese Wahl.

Dieses Gerät wurde mit größter Sorgfalt geplant, entwickelt  
und hergestellt, damit Sie damit vollständig zufrieden sind.

Dieses Produkt darf nicht als Hauptheizung verwendet werden

## Inhaltsverzeichnis

---

<b>I. Kennzeichnung, Angaben und Dazugehörige Ausrüstung . . .</b>	<b>94</b>
<b>II. Allgemeine Anweisungen . . . . .</b>	<b>95</b>
Sicherheitshinweise . . . . .	95
Vorsichtsmaßnahmen . . . . .	98
<b>III. Installation des Heizstrahlers DECOWATT . . . . .</b>	<b>99</b>
Zusammensetzung . . . . .	99
Für die Installation notwendiges Werkzeug. . . . .	99
Anbringung und Inbetriebnahme . . . . .	99
Wahl der Position des Heizstrahlers . . . . .	99
Aufüstung der Bohrabstände. . . . .	100
Wandbefestigung des Heizstrahlers . . . . .	100
Stromanschluss . . . . .	101
<b>IV. Betrieb des programmierbaren, drahtlosen Thermostats . .</b>	<b>102</b>
Beschreibung . . . . .	102
Aufmachung des programmierbaren, drahtlosen Thermostats . .	103
Grundeinstellung . . . . .	103
Wahl eines Modells . . . . .	104
<b>V. Technische Merkmale . . . . .</b>	<b>108</b>
<b>VI. Hilfe bei der Diagnose. . . . .</b>	<b>108</b>
<b>VII. Garantie. . . . .</b>	<b>109</b>
Garantiebedingungen . . . . .	109
Garantiebescheinigung . . . . .	110

# I. Kennzeichnung, Angaben und Dazugehörige Ausrüstung

REFERENZ DES MODELLS: 40X120CM			
Merkmale	Symbol	Wert	Einheit
<b>THERMISCHE LEISTUNG</b>			
Nominale thermische Leistung	P	500	W
Thermische Mindestleistung (Richtwert)	P <sub>min</sub>	450	W
Kontinuierliche thermische Höchstleistung	P <sub>max</sub>	525	W
<b>HILFSSTROMVERBRAUCH</b>			
Bei nominaler thermischer Leistung	C <sub>el</sub>	500	W/Std.
Bei thermischer Mindestleistung	C <sub>el min</sub>	450	W/Std.
Im Standby-Modus	C <sub>el veil</sub>	0.4	W/Std.

REFERENZ DES MODELLS: 60X120CM			
Merkmale	Symbol	Wert	Einheit
<b>THERMISCHE LEISTUNG</b>			
Nominale thermische Leistung	P	750	W
Thermische Mindestleistung (Richtwert)	P <sub>min</sub>	675	W
Kontinuierliche thermische Höchstleistung	P <sub>max</sub>	787.5	W
<b>HILFSSTROMVERBRAUCH</b>			
Bei nominaler thermischer Leistung	C <sub>el</sub>	750	W/Std.
Bei thermischer Mindestleistung	C <sub>el min</sub>	675	W/Std.
Im Standby-Modus	C <sub>el veil</sub>	0.4	W/Std.

REFERENZ DES MODELLS: 40X180CM			
Merkmale	Symbol	Wert	Einheit
<b>THERMISCHE LEISTUNG</b>			
Nominale thermische Leistung	P	750	W
Thermische Mindestleistung (Richtwert)	P <sub>min</sub>	675	W
Kontinuierliche thermische Höchstleistung	P <sub>max</sub>	787.5	W
<b>HILFSSTROMVERBRAUCH</b>			
Bei nominaler thermischer Leistung	C <sub>el</sub>	750	W/Std.
Bei thermischer Mindestleistung	C <sub>el min</sub>	675	W/Std.
Im Standby-Modus	C <sub>el veil</sub>	0.4	W/Std.

REFERENZ DES MODELLS: 60X180CM			
Merkmale	Symbol	Wert	Einheit
<b>THERMISCHE LEISTUNG</b>			
Nominale thermische Leistung	P	1200	W
Thermische Mindestleistung (Richtwert)	P <sub>min</sub>	1080	W
Kontinuierliche thermische Höchstleistung	P <sub>max</sub>	1260	W
<b>HILFSSTROMVERBRAUCH</b>			
Bei nominaler thermischer Leistung	C <sub>el</sub>	1200	W/Std.
Bei thermischer Mindestleistung	C <sub>el min</sub>	1080	W/Std.
Im Standby-Modus	C <sub>el veil</sub>	0.4	W/Std.

Typ des Wärmeeintrags
Elektronische thermische Steuerung der Last mit Datenempfang über die Raum- und/oder Außentemperatur
Steuertyp der thermischen Leistung / der Raumtemperatur
Elektronische Steuerung der Raumtemperatur und Wochenprogrammierer
Sonstige Steueroptionen
Steuerung der Raumtemperatur mit Fenster-Kontaktsensor
Fernsteueroption
Anpassungsfähige Steuerung der Aktivierung

## II. Allgemeine Anweisungen

---

**Wir möchten Sie bitten, diese Betriebsanweisung vor der Installation und der Nutzung Ihres Heizstrahlers DECOWATT aufmerksam zu lesen und die folgenden Anweisungen zu beachten.**

### SICHERHEITSHINWEISE

- 01.** Der Stromanschluss muss von einem qualifizierten Elektriker gelegt werden.
- 02.** Die Anlage muss von einem Differenzialschalter für 25 oder 30 mA (elektrische Sicherheitsnorm NFC 15-100) geschützt sein. Die Abschaltung vom Versorgungsnetz muss vom Typ omnipolar sein (Abschaltung der Phase und des Nullleiters).
- 03.** Der Heizstrahler DECOWATT muss zwingend über einen durch einen in einem Stromverteilerkasten untergebrachten 16 A Überlastschalter geschützten Stromkreis an das Stromnetz (230V AC 50/60 Hz) angeschlossen werden.

04. In den festen Kanalisationen ist gemäß den Einbauvorschriften ein Abschaltmittel vorzusehen.
05. Die Leistungsgrenze eines im Dauerbetrieb funktionierenden Empfängers beträgt 2.700 W ohne Leistungsrelais: Eine höhere Leistung darf nicht angeschlossen werden.
06. Wenn das Versorgungskabel beschädigt ist, muss es von einem qualifizierten Elektriker ersetzt werden (Kabel vom Typ H05VV – F 2\*1 mm<sup>2</sup>).
07. Das System genügt den geltenden Normen (siehe die technischen Merkmale).
08. Der Heizstrahler DECOWATT ist ausschließlich für den internen Gebrauch bestimmt. Er eignet sich für alle Wohnräume, dank eines entsprechenden Schutzes (doppelte Isolation – Klasse II) auch für Badezimmer.
09. Bei einer Installation im Badezimmer die Nutzungszone nach dem Schutzindex IP44 beachten: Zone 2 und höher.

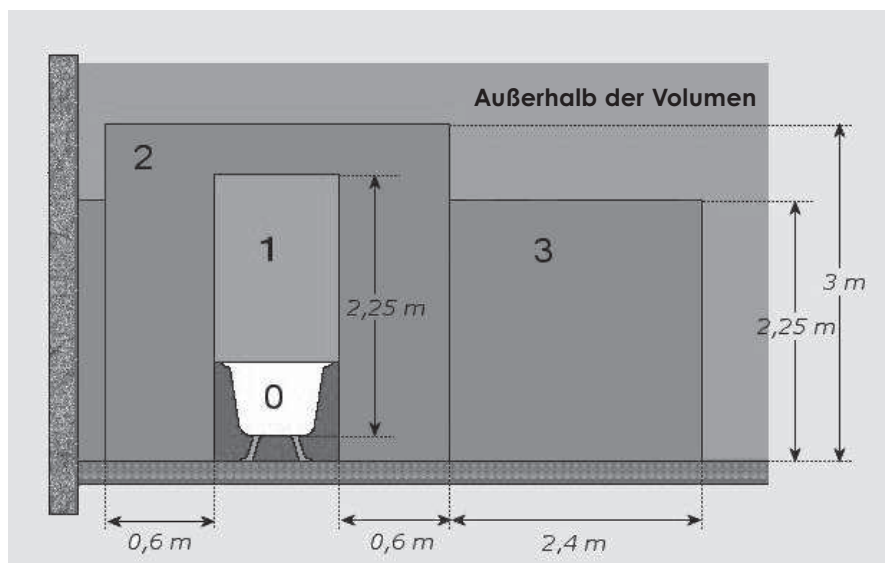



- 10.** Der Heizstrahler darf nicht direkt unter einer Steckdose platziert werden.
- 11.** Den Betriebsbereich des Heizstrahlers vor der Anbringung testen und sich vergewissern, dass kein heißer Punkt entsteht.
- 12.** Für eine effektive Garantie den Heizstrahler DECOWATT nur für die vorge-schriebenen Anwendungen und mit dem von DECOWATT angebotenen Zube-hör (Stangen, Einstellung) verwenden.
- 13.** Nicht versuchen, das Gerät abzubauen (Verlust der Garantie).
- 14.** Dieses Gerät kann von Kindern im Alter ab 8 Jahren und von Personen ver-wendet werden, deren körperliche, sensorische oder geistige Fähigkeiten ein-geschränkt sind oder die über keine Erfahrung oder Kenntnisse verfügen, wenn sie ordnungsgemäß überwacht werden oder wenn ihnen Anweisungen zur si-cheren Nutzung des Geräts gegeben wurden und wenn die entstehenden Risi-ken berücksichtigt wurden. Kinder dürfen nicht mit dem Gerät spielen. Die Rei-nigung und die Pflege durch den Nutzer dürfen nicht von unbeaufsichtigten Kindern durchgeführt werden.
- 15.** Kinder unter 3 Jahren sind von dem Gerät fernzuhalten, sofern sie nicht ständig unter Aufsicht stehen. Kinder zwischen 3 und 8 Jahren dürfen das Gerät nur unter der Bedingung ein- oder ausschalten, dass dieses in einer normalen, vorgesehenen Position plat-ziert wurde und dass diese Kinder unter Aufsicht stehen oder Anweisungen hin-sichtlich der sicheren Nutzung des Geräts erhalten haben und die potentiellen Gefahren verstehen. Kinder im Alter zwischen 3 und 8 Jahren dürfen das Gerät nicht anschließen, einstellen oder reinigen oder es warten.

## VORSICHTSMASSNAHMEN

- 01.** DECOWATT ist ein Designergerät aus Glas, es ist daher stoßempfindlich und muss vorsichtig gehandhabt werden.
- 02.** WARNHINWEIS: Der Heizstrahler DECOWATT darf nicht verwendet werden, wenn die Glaspaneele beschädigt sind oder wenn der Heizstrahler Aufprallspuren aufweist.
- 03.** DECOWATT ist ein Heizstrahler: Es dürfen keine Gegenstände in einem Abstand von weniger als 50 cm von seiner Abstrahlfläche angebracht werden.
- 04.** Die Abstrahlfläche muss in Richtung des zu beheizenden Raums oder der zu beheizenden Gegenstände ausgerichtet werden.
- 05.** Um die Effizienz der Strahlung zu garantieren und jegliches versehentliche Überhitzen zu vermeiden, den Heizstrahler nicht abdecken. Keine Wäsche zwischen der Stange und der Glasfläche des Heizstrahlers einklemmen oder mehrere Stücke auf einer Stange übereinander hängen.

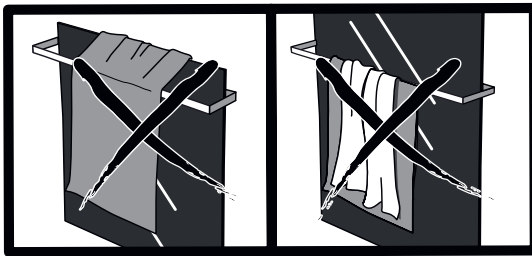

- 06.** Nicht beim Heizen auf der Glasfläche des Heizstrahlers schreiben, um jegliche Verbrennungsgefahr aufgrund eines längeren Kontakts zu verhindern. Bei Kindern ist Vorsicht geboten. Bevorzugen Sie spezielle Filzstifte für Glastafeln.
- 07.** Den Heizstrahler anhand des Schalters abschalten und abkühlen lassen, um ihn mit einem weichen und feuchten Tuch zu reinigen. Diese Arbeit darf nicht von unbeaufsichtigten Kindern durchgeführt werden.

# III. Installation des Heizstrahlers DECOWATT

## ZUSAMMENSETZUNG

Der extradünne Design-Heizstrahler DECOWATT setzt sich zusammen aus:

- Einer dekorativen Oberfläche aus gehärtetem Glas,
- Einer (patentierten) Heizfolie aus Aluminium,
- Einem Befestigungssystem für eine horizontale oder vertikale Wandanbringung,
- Einem Schaltkasten und einem Funkempfänger für den einwandfreien Betrieb des mitgelieferten programmierbaren elektronischen Thermostats.

Vor seiner Befestigung an der Wand können zu Ihrem Heizstrahler DECOWATT Handtuch-trocknerstangen hinzugefügt werden, so dass er zu einem echten Handtuchtrockner wird: ideal für Ihr Badezimmer (separat geliefertes Zubehör).

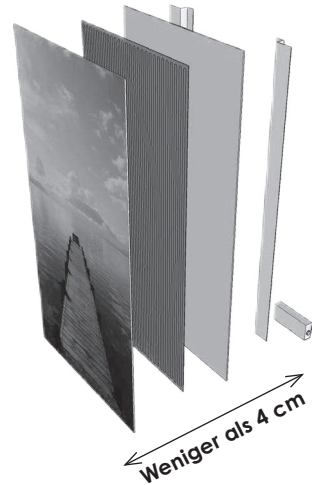

## FÜR DIE INSTALLATION NOTWENDIGES WERKZEUG

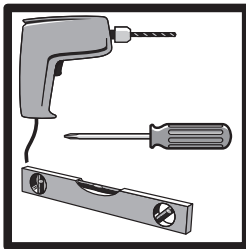

Für die Installation erforderliches Mindestwerkzeug

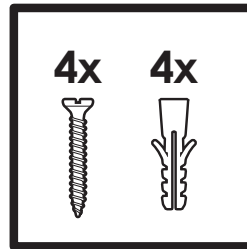

Nicht mitgeliefertes Zubehör:  
4 für Ihre Wand geeignete  
Schrauben und 4 Dübel

## ANBRINGUNG UND INBETRIEBNAHME

Um die Anbringung Ihres Heizstrahlers DECOWATT zu erleichtern, wird eine Anbringungsschablone mitgeliefert. Sie ist auf der Rückseite der Verpackung dargestellt (reale Abmessungen).

### ■ Wahl der Position des Heizstrahlers

01. Den Heizstrahler an Ihrer Wand positionieren, um die ideale Stelle für Ihren Heizstrahler zu finden und sich nach den angegebenen Fixpunkten richten. Nicht vergessen, einen Mindestabstand rund um das Produkt vorzusehen (Empfohlen wird ein Abstand von mindestens 200 mm von einem Gegenstand oder der Ecke einer Wand).
02. Die Position mithilfe einer Wasserwaage anpassen, sobald die Stelle feststeht.
03. Die Bohrlöcher entsprechend dem Format des Heizstrahlers festlegen.
04. Die Wand durchbohren.

## ■ Auflistung der Bohrabstände

### HORIZONTALE AUSRICHTUNG

in mm	Horizontale Beabstandung X	Vertikale Beabstandung Y
DECOWATT 400x1200	966	290
DECOWATT 600x1200	966	430
DECOWATT 400x1800	1566	290
DECOWATT 600x1800	1566	430

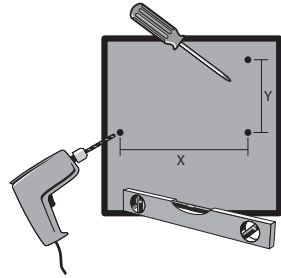

### VERTIKALE AUSRICHTUNG

in mm	Horizontale Beabstandung X	Vertikale Beabstandung Y
DECOWATT 400x1200	290	966
DECOWATT 600x1200	430	966
DECOWATT 400x1800	290	1566
DECOWATT 600x1800	430	1566

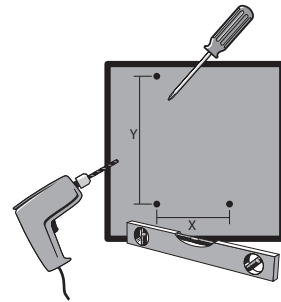

## ■ Wandbefestigung des Heizstrahlers

**01.** Die 2 Wandhalter mithilfe von 4 Dübeln und 4 Schrauben, die für das Material Ihrer Wand geeignet sind, befestigen.

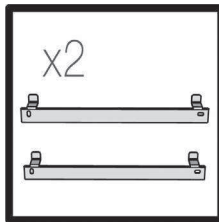

**02.** Die 4 Schaumstoffkeile unterhalb jedes Lochs wie auf dem nebenstehenden Bild angegeben verkleben.

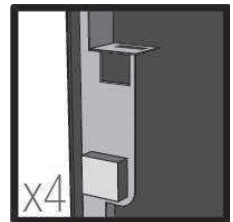

**03.** Den Heizstrahler auf den an der Wand befestigten Trägern positionieren und ihn dabei ordnungsgemäß in die Löcher schieben.

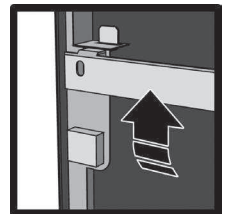



Bei einer horizontalen Anbringung vorsichtig sein und die nebenstehend angegebene Anbringrichtung beachten, um die Befestigung des Heizstrahlers zu garantieren.

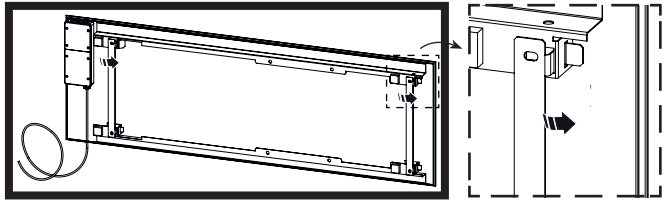

**04.** Den Heizstrahler mithilfe der mitgelieferten lateralen Sicherheitschraube (je nach Wahl links oder rechts) verriegeln.

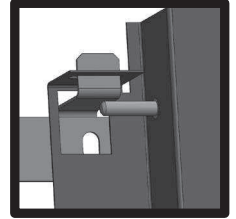
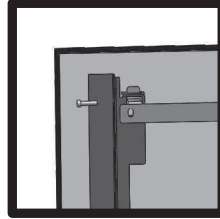

## ■ Stromanschluss

**01.** Den Strom anschließen.

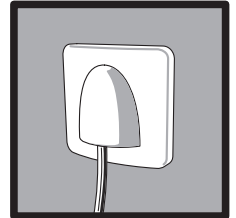
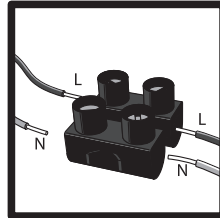

**02.** Die Versorgungsleitung mit einem Differenzialschalter 25 oder 30 mA schützen.

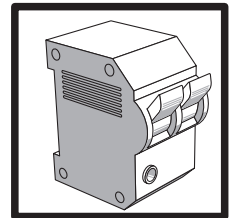

**03.** Vor dem Heizen mit einem weichen und feuchten Tuch reinigen.



**04.** Mithilfe des Schalters, der sich an der Seite des Heizstrahlers befindet, einschalten.

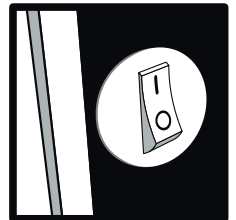

# IV. Betrieb des programmierbaren, drahtlosen Thermostats

## BESCHREIBUNG

### SENDER

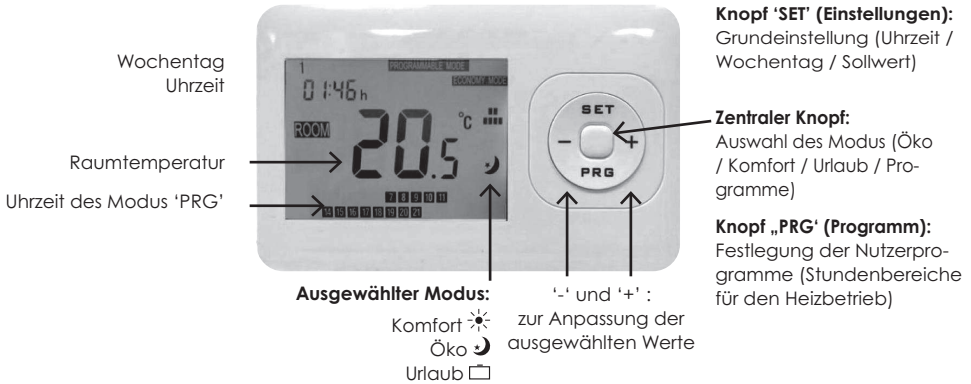

### SICH

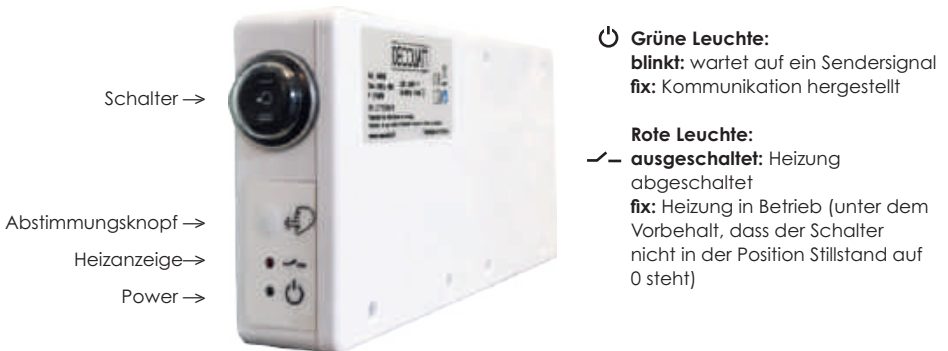

### Der Karton beinhaltet:

- Das drahtlose Thermostat
- 2 AAA-Batterien
- 2 FüÙe zum freien Aufstellen des Thermostats / 4 Schrauben für die Wandbefestigung
- Die Qualitätsbescheinigung (1 Jahr Garantie + 1 zusätzliches Jahr von Céanothe geschenkt = 2 Jahre Garantie)

# AUFMACHUNG DES PROGRAMMIERBAREN, DRAHTLOSEN THERMOSTATS MIT FUNKEMP-FÄNGER

## A. DEFINITIONEN

**Einstellung:** Elektronische Fernsteuerung der Raumtemperatur mit Datenempfang über diese Temperatur und Wochenprogrammierung

Ihre Einstellung funktioniert dank der zwischen Ihrem Sender und Ihrem Empfänger hergestellten Kommunikation.

**Der Sender** entspricht der drahtlosen Fernsteuerung, in der die Sollwerte eingestellt sind.

**Der sich** hinter dem Heizstrahler befindende Empfänger (weißes Gehäuse) empfängt diese Sollwerte per Funkfrequenz nach der Abstimmung.

Die Abstimmung ist bereits bei der 1. Inbetriebnahme vorzunehmen

Eins funktioniert nicht ohne das Andere. Der Sender versendet die Sollwerte an den Empfänger, wenn der Schalter sich in der Position 0 (Stillstand) befindet, sperrt er die vom Sender versandten Sollwerte.

**Sollwert des Thermostats:** Das ist die Temperatur, die zuvor festgelegt wurde.

Der Heizstrahler heizt, bis er diese Temperatur in dem Raum erreicht hat (Referenztemperatur).

► **Empfehlung:** Es wird empfohlen, das Gerät nicht in der Nähe von Wärmequellen und kalten Wänden, Sonnenstrahlen und Luftzug an einer Stelle anzubringen, die das Komfortniveau des Raums darstellt, um einen optimalen Betrieb sicherzustellen.

## B. MERKMALE DES THERMOSTATS

- Abmessungen (B/L/T in mm): 87,5 / 135 / 23,2
- Einstellgenauigkeit:  $\pm 0,5^{\circ}\text{C}$  / in Stundentranchen
- Programmierung rund um die Uhr / 7 Tage die Woche
- Wandbefestigung oder freies Aufstellen (abzunehmende Blende) je nach Nutzung
- Normen: CE, ROHs, R&TTE

## GRUNDEINSTELLUNGEN

Der Sender muss unter Spannung stehen (in das hintere Fach eingelegte, voll funktionsfähige Batterien), um mit dem Empfänger zu kommunizieren.

### A. EINSTELLUNGEN ('SET')

#### ■ Einstellung der Urzeit

- Drücken Sie auf 'SET', bis die Minuten aufblinken. Einstellen mithilfe der Tasten '+' und '-'.
- Drücken Sie ein 2. Mal auf 'SET', um die aufblinkenden Stunden mithilfe der Tasten '+' und '-' abzuändern.

#### ■ Einstellung des Wochentages

- Drücken Sie ein 3. Mal auf 'SET', um den Wochentag mithilfe der Tasten '+' und '-' einzustellen: **1** für Montag / **2** für Dienstag / **3** für Mittwoch / **4** für Donnerstag / **5** für Freitag / **6** für Samstag / **7** für Sonntag.

## ■ Einstellung der Solltemperatur (Komfort/Öko/Urlaub)

• Weiterhin auf 'SET' drücken, um jeden Sollwert stets mithilfe der Tasten '+' und '-' zu ändern, und zwar für jeden der Modi:

☀ **KOMFORT**

↻ **ÖKO**

☐ **URLAUB (HOLIDAY)**

► **Empfehlung:** Sie können den Sollwert jedes Modus durch Wiederholen der o. g. Handgriffe jederzeit ändern.

► **Empfehlung:** : Drücken Sie auf den zentralen Knopf, um jederzeit das Programm 'SET' zu verlassen.

## ■ Parametrierung des Temperatur-Offsets

Zur Einstellung der von der Sonde erfassten Temperatur und der realen Raumtemperatur kann das Offset des Raumthermostats geändert werden.

1. Halten Sie am Sender den zentralen Knopf 2 Sekunden lang gedrückt, bis eine Temperatur angezeigt wird
2. Passen Sie den Temperaturunterschied mit den Knöpfen + und - an
3. Durch kurzes Drücken auf den zentralen Knopf bestätigen

## B. INBETRIEBNAHME UND ABSTIMMUNG

Damit das Thermostat mit dem Heizstrahler kommuniziert und ihm die richtigen Daten schickt, müssen die Geräte aufeinander abgestimmt werden.

### ■ An dem zuvor an der Wand angebrachten und elektrisch angeschlossenen Heizstrahler:

01. Zum Einschalten des Heizstrahlers die Position 0 des Schalters auf der Rückseite des Heizstrahlers verlassen und auf I schalten
02. 02. Auf den Abstimmungsknopf des Heizstrahlers drücken
03. 03. Dann blinkt der Power-Knopf mehrere Sekunden lang grün auf

■ **Parallel dazu drücken Sie 3 Sekunden lang auf den zentralen Knopf Ihrer drahtlosen Fernbedienung. Dann zeigt der Bildschirm eine Temperatur von 0 an. Drücken Sie erneut auf den zentralen Knopf.**

Jetzt sind das Thermostat und der Empfänger aufeinander abgestimmt; die grüne Leuchte blinkt nicht mehr und bleibt eingeschaltet.

► **Empfehlung:** Sie können mit derselben Fernbedienung bis zu 5 Heizstrahler steuern: Stimmen Sie dazu dieselbe Fernbedienung mit den Funkempfängern ab (Wiederholen Sie die Handgriffe mit allen Heizstrahlern). Der Sollwert des Thermostats ist dann für alle abgestimmten Heizstrahler identisch.

► **Empfehlung:** Überprüfen Sie die Position des Schalters. Er wirkt auf den Leistungsschaltkreis des Heizstrahlers und nicht auf den Schaltkreis der elektronischen Karte. Seine Einstellung auf 0 blockiert den vom Thermostat gegebenen Heizbefehl. Ihr Heizstrahler heizt daher trotz der vom Thermostat gesendeten Sollwerte nicht.

## WAHL EINES MODELLS

Der Heizstrahler heizt dann, um den Sollwert zu erreichen, der dem ausgewählten Modus zugeordnet ist, wenn der Schalter auf dem Heizstrahler sich effektiv in Position I befindet.

Dann erscheint das Heizlogo auf dem Bildschirm und die Heizleuchte leuchtet auf der Seite des Heizstrahlers als Reaktion auf die vom Thermostat versandten Befehle rot auf (oberhalb der grünen Leuchte).

Zur Auswahl eines Modus auf die zentrale Taste drücken: Ausgewählt werden können ☀ **Komfort** / ↻ **Öko** / ☐ **Urlaub** oder Nutzerprogramm.



## A. VOREINGESTELLTE MODI: ☀ KOMFORT / 🌙 ÖKO / ☑ URLAUB

- **MODUS KOMFORT** ☀: hält rund um die Uhr eine Komforttemperatur.
- **ÖKO-KOMFORT** 🌙: hält rund um die Uhr eine sogenannte, Öko-Temperatur“.
- **URLAUB** ☑ (**holiday**): hält eine niedrigere Temperatur, wenn Sie Ihre Wohnung über einen längeren Zeitraum verlassen.

## B. NUTZERPROGRAMM ('PRG')

Das Thermostat lässt die präzise Einstellung pro Wochentag abwechselnd zwischen KOMFORT und ÖKO zu. Sie legen Zeitspannen fest, die einem Modus je nach Ihrer Anwesenheit in der Wohnung und dem gewünschten Komfortniveau zugeordnet sind. Heizen Sie ausschließlich nach Ihrem Bedarf, um Ihnen echte Energieeinsparungen zu gewährleisten.

**Die Zeitspannen werden unten auf dem Bildschirm angezeigt:**

**0 1 2 3 4 5 6 7 8 9 10 11**  
**12 13 14 15 16 17 18 19 20 21 22 23**

Es lässt sich für jeden Wochentag ein unterschiedliches Programm einstellen (bis zu 7 Nutzerprogramme).

**ACHTUNG:** Für einen reibungslosen Betrieb dieses Modus ist es unerlässlich, dass der Wochentag und die Uhrzeit zuvor richtig konfiguriert wurden.

### ■ Einstellung der Programme:

- Halten Sie die Taste '**PRG**' (Programm) gedrückt
- Drücken Sie weiterhin auf '**PRG**', um die Wochentage von 1 für Montag bis 7 für Sonntag ablaufen zu lassen (Anzeige oben links)
- Ändern der Zeitspannen ( '+' und '-' ) und Ändern des Modus (Öko / Komfort) mithilfe der Taste '**SET**'

► Z. B.: Ich möchte von 0.00 bis 6.00 Uhr eine Öko-Temperatur und dann, Von 6.00 bis 9.00 Uhr eine Komforttemperatur, Öko von 9.00 bis 18.00 Uhr, Komfort von 18.00 bis 22.00 Uhr, Öko von 22.00 bis 0.00Uhr '**PRG**' / '**PRG**' wiederholt je nach dem gewählten Tag / Auswahl des Modus mit der Taste '**SET**' / Taste '+' bis zu **6** / Knopf '**SET**' zum Ändern des Modus / Taste '+' bis zu **9** / Knopf '**SET**' zum Ändern des Modus...

► **Empfehlung:** auf den zentralen Knopf drücken, um das Programm '**PRG**' jederzeit zu verlassen.

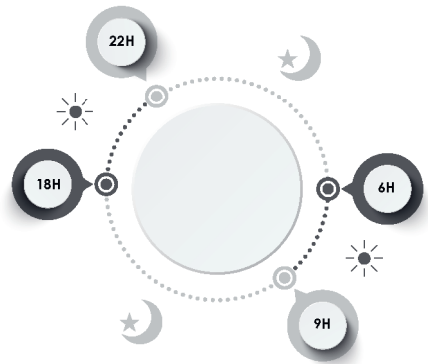

## C. ERFASSUNG VON ÖFFNUNGEN

Unser Thermostat ist mit einer Erfassung von Fensteröffnungen ausgerüstet, die ein automatisches Absenken seiner Solltemperatur erlaubt, um Energie einzusparen und nicht sinnlos zu heizen.

Der Nutzer kann die Parameter dieser Funktion abändern.

Drücken Sie bei ausgeschaltetem Bildschirm gleichzeitig mehrere Male einige Sekunden lang auf den zentralen Knopf "PRG", um die Anpassungsparameter der Option "Erfassung von Öffnungen" aufzurufen.

### Zur Auswahl des zu erreichenden Menüs drücken Sie auf den zentralen Knopf.

Die Nummer in dem geschwärzten Quadrat gibt die Nummer des nachstehend beschriebenen Menüs an:

- **Menü 1: Aktivierungsfrist der Erfassung einer offenen Öffnung:**

Bandbreite: 1 bis 5 (Vielfache von 10 Sekunden) z. B.: 3 = 30 Sekunden

Wählen Sie die Zeit durch Drücken auf + oder - und drücken Sie zum Bestätigen auf den zentralen Knopf

- **Menü 2: Einstellung des erfassten Temperaturdeltas:**

Bandbreite: von 1°C bis 5°C von 0,5°C in 0,5°C

Wählen Sie die Temperatur durch Drücken auf + oder - und drücken Sie zum Bestätigen auf den zentralen Knopf

- **Menü 3: Frist zum Verlassen der Funktion**

Bandbreite: 1 bis 5 (Vielfaches von 10 Sekunden)

Wählen Sie die Frist durch Drücken auf + oder - und drücken Sie zum Bestätigen auf den zentralen Knopf

- **Menü 4: Temperaturabweichung zum Verlassen der Funktion**

Bandbreite: 1 bis 5 (Vielfaches von 10 Sekunden)

Wählen Sie die Abweichung durch Drücken auf + oder - und drücken Sie zum Bestätigen auf den zentralen Knopf

**Hinweis: Verlassen wird die Funktion effektiv entweder nach den eingegebenen Parametern 3 und 4 oder automatisch nach 15 Minuten.**

Beim Umschalten nach der Erfassung einer offenen Öffnung schaltet das Thermostat bis zu seiner Rückkehr in den Normalmodus in den Abwesenheitsmodus „HOLIDAY“ (Koffer-Icon).

Die Funktion "Erfassung von Öffnungen" ist stets aktiviert und kann nicht deaktiviert werden.

## D. VORWEGNAHME DER TEMPERATUR

Unser Thermostat ist mit einer Funktion zur Vorwegnahme der Temperatur ausgerüstet, die das Auslösen des Komfortmodus zum richtigen Zeitpunkt in Abhängigkeit von der eingestellten Uhrzeit und der Erfahrung zulässt, um Energie zu sparen und nicht sinnlos zu heizen.

### Logik der Funktion:

Das Thermostat speichert die notwendigen Zeiten, um die programmierte Solltemperatur zu erreichen.

Das Thermostat berechnet Tag für Tag den Durchschnitt der Zeiten und speichert einen Wochendurchschnitt ab.

Bei Woche 2 wird der Durchschnitt der Woche 1 für die Vorwegnahme des Heizens herangezogen.

Wenn in Woche 1 durchschnittlich 40 Minuten notwendig sind, um die Solltemperatur von 20° C zu erreichen, programmiert das Thermostat ab Woche 2 das Heizen des Geräts 40 Minuten vorher.

Wenn die Zeitdauer 60 Minuten übersteigt, speichert das Thermostat „60 Minuten“ ab und schaltet den Heizvorgang automatisch ein. Dann blinkt das Heiz-Icon auf.

#### **Aktivierung:**

Drücken Sie bei ausgeschaltetem Bildschirm einige Sekunden lang auf den zentralen Knopf, um die allgemeinen Parameter des Thermostats aufzurufen.

Die Nummer in dem geschwärzten Quadrat gibt die Nummer des nachstehend beschriebenen Menüs an: Drücken Sie zur Auswahl des aufzurufenden Menüs auf den zentralen Knopf

- 0 = OFF, die Option ist deaktiviert
- 1 = ON, die Option ist aktiviert

## **E. PRÜFADER**

Der Heizstrahler kann ausgehend von einer Programmierzentrale gesteuert werden, die das Signal gemäß der so- genannten „Prüfader“-Technologie verteilt.

Der Anschluss der von der Zentrale kommenden Prüfader erfolgt an dem Anschluss „FP“ (zentraler Anschluss) des Anschlusses mit 5 Positionen im den Empfänger auf der Rückseite des Geräts.

#### **Aktivierung des Modus „Prüfader“:**

Drücken Sie bei ausgeschaltetem Bildschirm einige Sekunden lang auf den zentralen Knopf, um die allgemeinen Parameter des Thermostats aufzurufen.

Die Nummer in dem geschwärzten Quadrat gibt die Nummer des nachstehend beschriebenen Menüs an:

- Menü 9: (Wahl mit + oder -)
- Wählen Sie „FP“ zur Aktivierung der Steuerung per Prüfader.
- Bestätigung mit dem zentralen Knopf
- Verlassen Sie das Einstellmenü, indem Sie einige Sekunden lang auf den zentralen Knopf drücken, und dann auf den zentralen Knopf, um zur Normalansicht des Thermostats zurückzukehren.

**Hinweis: Wenn die Option Prüfader aktiviert ist, ist die Programmierung des Thermostats ausgeschaltet.**

# V. Technische Merkmale

Netzspannung	230V (50 Hz)
Maximale Intensität pro Heizstrahler	5 A
Klasse	II
Schutzindex	IP 44
Konformität	CEI60335-1, CEI60335-2-30, CEI60335-2-43 et EN50014-1, EN50014-2, EN61000-3-2, EN61000-3-3

ENTDECKEN SIE DAS SORTIMENT DECOWATT AUF [WWW.CEANOHE.COM](http://WWW.CEANOHE.COM)

Leistung - Heizfläche	Breite	Länge	Gewicht	Anzahl der Positionen für Handtuchtrockner
500 W → 10 m <sup>2</sup>	400 mm	1 200 mm	10,6 kg	2
750 W → 15 m <sup>2</sup>	600 mm	1 200 mm	15,6 kg	2
750 W → 15 m <sup>2</sup>	400 mm	1 800 mm	15,8 kg	6
1 200 W → 20 m <sup>2</sup>	600 mm	1 800 mm	23 kg	6

# VI. Hilfe bei der Diagnose

ART DES FESTGESTELLTEN PROBLEMS	ÜBERPRÜFUNG	MASSNAHME
Das Gerät heizt nicht	1. Sich vergewissern, dass die Betriebsleuchte aufleuchtet	Den Schaltknopf (den Schalter an der Seite des Geräts) in die Position I drehen
	Die Betriebsleuchte leuchtet auf, die Heizleuchte ist abgeschaltet, die rote Leuchte an der Seite Ihres Heizstrahlers ist erloschen.	Den Sollwert überprüfen Die Umgebungstemperatur erfordert kein Heizen Ihres Raums Das Gerät befindet sich im Öko-Modus
	3. Die Betriebsleuchte leuchtet immer noch nicht auf	Sich vergewissern, dass die Einbau-Leistungsschalter aktiviert sind
Das Gerät heizt ständig	Überprüfen, dass die Temperatureinstellung an Ihrem Thermostat nicht geändert wurde	Die Temperatur neu einstellen
	Überprüfen, dass das Gerät sich nicht in der Nähe eines unbeheizten Raums befindet	Die Tür schließen, den Raum heizen
Das Gerät funktioniert nicht nach den Befehlen der Programmierung	Überprüfen, dass der Programmierer oder der Empfänger in Betrieb ist Sich von der richtigen Einstellung der Programmierung vergewissern (siehe die Gebrauchsanleitung)	Den Funktionsknopf auf die Position I stellen Die Batterien überprüfen Den einwandfreien Betrieb der Programmierung überprüfen

# VII. Garantie

---

5 Jahre auf den Heizkörper des Heizstrahlers DECOWATT und 2 Jahre auf das programmierbare elektronische Thermostat

Die Laufzeit der Garantie setzt mit dem auf der Rechnung oder dem Kassensbon vermerkten Kaufdatum ein.

Die vorliegende Garantie findet weiterhin auf alle in dem Bereich reglementierten Rechte Anwendung.

## **GARANTIEBEDINGUNGEN**

**Jede Inanspruchnahme der Garantie unterliegt der Einhaltung der nachstehenden Bestimmungen und Bedingungen:**

- Die vorliegende Garantie gilt nur im Rahmen einer Nutzung in trockenen Innen-räumen.
- Die Garantie deckt die im Verlauf der Herstellung des Materials aufgetretenen Mängel ab.
- Sie erstreckt sich nicht auf Schäden, die von Dritten verursacht wurden (z. B. Schä-den während des Transports oder der Montage).
- Keine Garantie wird für Schäden gewährt, die sich aus einer missbräuchlichen Nutzung, einem unsachgemäßen Gebrauch, Unfällen oder Naturkatastrophen oder aus Schäden ergeben, die aus sonstigen ungewöhnlichen Umständen im Rahmen von Wohnanwen-dungen resultieren.
- Die aus einer unsachgemäßen Pflege und Reinigung oder einer Überlast erge-benden oder auf Feuchtigkeit zurückzuführenden Schäden sind ebenfalls aus der von dieser Garantie vorgesehenen Deckung ausgeschlossen.
- Die Garantie findet keine Anwendung, wenn die Produkte nicht gemäß den Vor-schriften des Herstellers installiert werden.
- Hinfällig wird die Garantie, wenn die Produkte trotz des Vorhandenseins von of-fensicht-lichen Mängeln installiert werden.
- CEANOTHE behält sich das Recht vor, die Schäden vor Ort nach Vereinbarung eines zu-mutbaren Besichtigungsdatums zu besichtigen, um die Konformität der Si-tuation gegenüber den Garantiebestimmungen und -bedingungen zu überprüfen.
- Die vorliegende Garantie löst alle anderen Garantien ab. Die Deckung der Garan-tie ist der zum Zeitpunkt des Kaufs geltenden Garantie untergeordnet.
- Wenn ein von der vorliegenden Garantie abgedeckter Mangel festgestellt wird, ver-pflichtet sich der Hersteller zur notwendigen Reparatur oder ersetzt das Produkt kostenlos durch ein neues Produkt.
- Nach der Inanspruchnahme eines der Garantie unterliegenden Produkts wird für das ersetzte Produkt in den kommenden Jahren dieselbe Garantie gewährt.

**Hinweis: Unsere Verpflichtung beschränkt sich auf die Lieferung eines neuen Mate-rials. Die Kosten für die Anbringung und sonstige Kosten im Zusammenhang mit diesen Arbeiten sind nicht abgedeckt.**

## GARANTIEBESCHEINIGUNG

Bei Schäden während der Laufzeit der Garantie oder später, wenden Sie sich bitte an das Geschäft Ihres Kaufs. Bei jeglichen Fragen wenden Sie sich bitte an den Kundendienst des Herstellers.

- **email:** savdecowatt@ceanothe.com
- **HOTLINE:** +33 4 72 21 28 28 (8.30 – 17.00 Uhr - Werktage)

Bei einer Rücksendung an den Kundendienst fügen Sie bitte dieses ausgefüllte Dokument bei zusammen mit dem Kaufbeleg.

<b>Name:</b>	<b>E-Mail:</b>
<b>Straße:</b>	<b>Produkt:</b>
<b>Postleitzahl:</b>	<b>Kaufdatum:</b>
<b>Stadt:</b>	<b>Installateur:</b>
<b>Land:</b>	<b>Installationsdatum:</b>
<b>Tel:</b>	

Bitte fügen Sie die Kopie des Kaufbelegs bei.

**CEANO THE - BP 588 - 69637 VÉNISSIEUX CEDEX**



# DECOWATT

 [ceanothe.venissieux](https://www.facebook.com/ceanothe.venissieux)  
[www.ceanothe.com](http://www.ceanothe.com)



Création CEANOHE V4.08TBGG - 64890